



MADE IN  
BELGIUM

FR



# FOCUS ON YOUR ENERGY



[www.EUROPOWERGenerators.com](http://www.EUROPOWERGenerators.com)



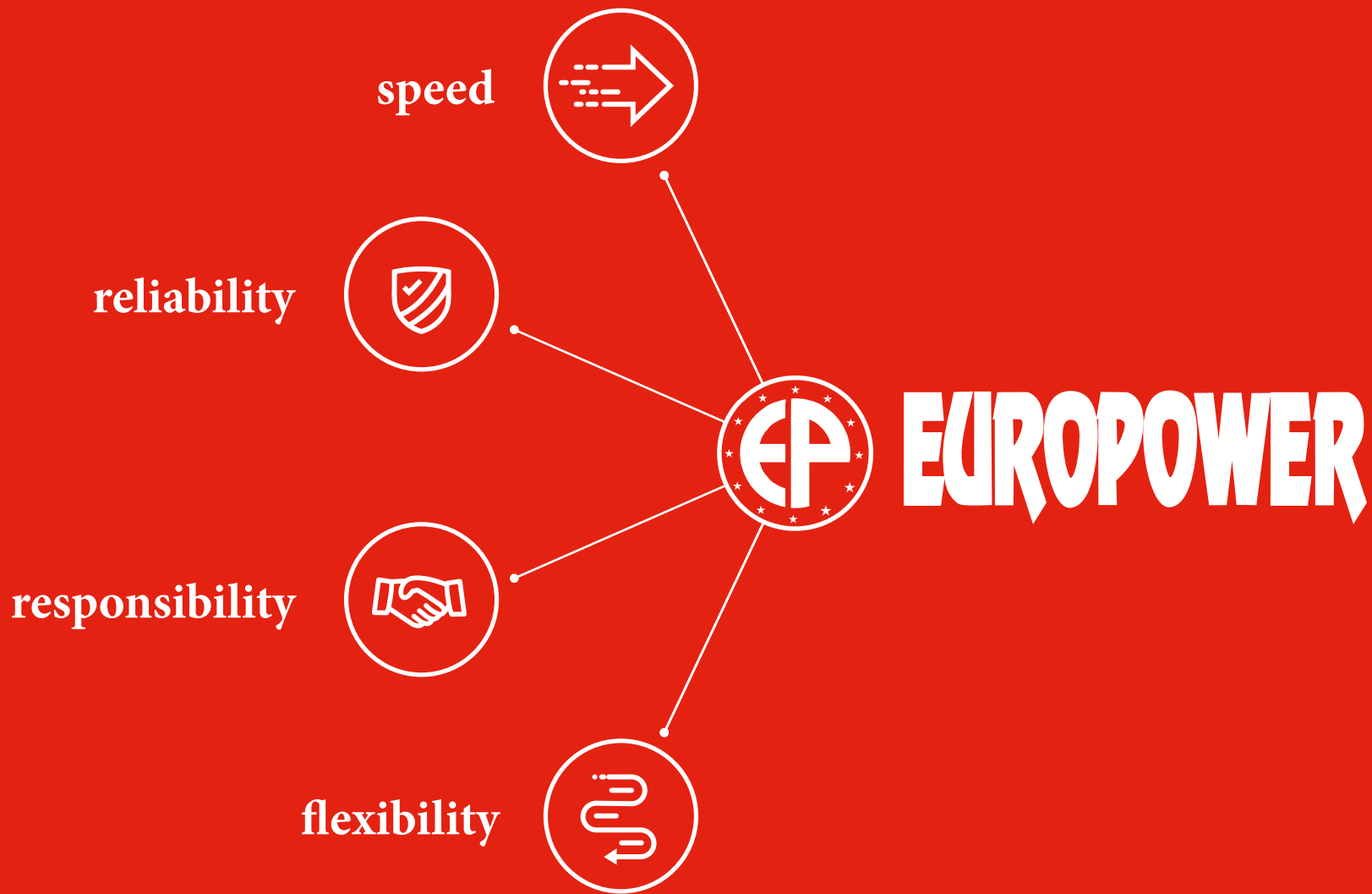



Agriculture



Travaux publics



Chemin de fer



Hôpitaux mobiles



Pompiers



Émissions de télévision / radio



Soudage par électrofusion



Travaux de construction



Tours d'éclairage



Carnaval



Exploitation minière



Applications mobiles



Moto cross / karting



Concerts



Dépoussiérage



Soudage



Services militaires



Location



Aviculture



Stations météorologiques



Exploitation forestière



Industries



Food trucks



Plateformes de forage



ONG



Télécommunications



Industrie pétrolière



Support offshore



Protection civile



Salles de serveurs



Panneaux de signalisation



Culture de légumes



Sélection végétale



Nacelles élévatrices

EP0819FR/5



Industrie chimique

De l'atelier à l'arrière d'une ferme à un acteur mondial 6

Choisir EUROPOWER Generators 8

8 Nos clients d'abord

9 Un réseau solide de partenaires

10 Une démarche appropriée pour chaque question

Le choix d'un groupe électrogène 14

14 Questions fréquentes

24 Outils en ligne – EUROPOWER Product Advisor et Product Finder

Découvrez toute la gamme EUROPOWER 26

26 Aperçu schématique

28 Focus on your energy

30 **Tiger** | ouvert, refroidi par air, essence, 1 cylindre, 3000 tpm

32 **Cat** | ouvert, refroidi par air, essence, 2 cylindres, 3000 tpm

34 **Dog** | ouvert, refroidi par air, diesel, 3000 tpm

36 **Eagle** | semi-insonorisé, refroidi par air, essence, 3000 tpm

38 **Jaguar** | super-insonorisé, refroidi par air, essence ou diesel, 3000 tpm

40 **Squirrel** | super-insonorisé, refroidi par air, essence, inverter

42 **Lion** | super-insonorisé, refroidi par eau, diesel, 3000 tpm

44 **Horse** | super-insonorisé, refroidi par eau, diesel, 1500 tpm (2,5-44 kVA)

46 **Elephant** | super-insonorisé, refroidi par eau, diesel, 1500 tpm (60-600 kVA)

48 **Camel** | super-insonorisé, refroidi par eau, diesel, 1500 tpm, location

50 **Panda** | ultra-insonorisé, refroidi par eau, diesel, 1500 tpm, location

52 **Chameleon** | Groupes de soudages

54 **Rhino** | Groupes électrogènes pompiers

EUROPOWER produits spéciaux 56

EUROPOWER autres produits 58

EUROPOWER inside 60

# De l'atelier à l'arrière d'une ferme à un acteur mondial

En 1990, l'histoire d'EUROPOWER commence dans la grange d'une ferme familiale à Nieuwerkerken, près de Saint-Trond. Au fil des années, la société devient un acteur international et le plus grand fabricant de petits groupes électrogènes et de groupes électrogènes de soudage au Benelux. Le succès repose sur deux valeurs fondamentales : la recherche constante de la satisfaction du client et la production d'une qualité irréprochable.

Aujourd'hui, EUROPOWER se compose d'une équipe forte de 60 employés et d'un réseau solide de partenaires B2B qui diffusent ces valeurs dans plus de 50 pays. La clientèle comprend des entreprises importantes en télécommunications, compagnies ferroviaires, services d'incendies, opérateurs de réseau, villes et municipalités, grandes entreprises de construction, sociétés de location, organismes humanitaires, ONG et sociétés de commerce international.

1990

Les frères Luc et Yves Heylands commencent la production de groupes électrogènes dans une ferme dans la province belge du Limbourg.



1994

EUROPOWER déménage vers la zone industrielle et est le premier fabricant européen de groupes électrogènes à être certifié ISO 9001.

2002

Les efforts dans le domaine de l'internationalisation portent leurs fruits. La demande de groupes électrogènes EUROPOWER augmente également hors Europe. La Russie et l'Ukraine sont les premiers à montrer leur intérêt, des dizaines d'autres pays suivent.

**2008**

EUROPOWER commence avec la production de groupes électrogènes plus grands. La gamme est élargie avec des groupes électrogènes de 60 à 250 kVA.



**2014**

La croissance continue. Trois expansions plus tard, le site de l'entreprise compte 20.000 m<sup>2</sup>, dont 9.000 m<sup>2</sup> de bâtiments industriels.



**2019**

Les groupes électrogènes EUROPOWER atteignent de plus en plus de marchés de niche, où ils répondent à des questions qui ne trouvent pas immédiatement de réponses ailleurs. De nombreux projets sur mesure voient le jour, tels que les applications offshore et les systèmes de secours pour les gestionnaires de réseau de transmission d'électricité (GRT).

**2030**

Que fera EUROPOWER en 2030 ? Continuer nos efforts bien sûr ! Après tout, fournir l'énergie disponible dans des endroits où elle est difficile à obtenir, c'est notre mission. Quelle que soit la technologie utilisée, notre approche personnelle et axée sur le client nous guidera toujours vers cet objectif.

# Choisir EUROPOWER Generators

## NOS CLIENTS D'ABORD

Pour EUROPOWER, c'est vous-même qui êtes au cœur de notre démarche. Nous croyons qu'en ayant un contact proche et personnalisé, en écoutant réellement vos questions et en répondant aux besoins de votre entreprise, nous pouvons obtenir les meilleurs résultats. De cette façon, nous recevons une reconnaissance internationale sur le marché des groupes électrogènes. Notre équipe est guidée par quatre valeurs fondamentales : la rapidité, la responsabilité, la fiabilité et la flexibilité. Comme nous nous engageons pour ces valeurs, nos clients n'ont pas à s'inquiéter.

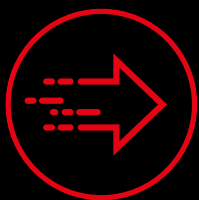

### Rapidité

Le temps est précieux. Avez-vous une question sur notre offre, un groupe électrogène qui doit être réparé de toute urgence, ou souhaitez-vous recevoir un devis ? Nous faisons tout notre possible pour vous aider dans les meilleurs délais.



### Fiabilité

Nous disons que nous vous rappellerons ? Nous le faisons sans faute. Tout comme nos groupes électrogènes sont des produits fiables sur site, nous sommes un partenaire fiable pour nos revendeurs et nos clients finaux. De la garantie sur les délais de livraison au respect des prix confirmés, tenir nos promesses est notre priorité absolue. Nous faisons ce que nous disons.



### Responsabilité

Personne n'est parfait. Nous travaillons toujours méticuleusement et faisons de notre mieux pour éviter les erreurs. Quelque chose se passe mal ? Nous prenons nos responsabilités et nous faisons tout notre possible pour résoudre le problème le plus vite possible.



### Flexibilité

Nous faisons toujours ce petit plus pour nos clients. Des ajustements techniques ou des choses pratiques ? Nous recherchons toujours une solution personnalisée. Nous ajustons les prises électriques conformément aux normes locales ou envoyons une unité en stock le jour même.



## UN RÉSEAU SOLIDE DE PARTENAIRES

Tout comme nos propres projets et produits, les matériaux et les techniques de nos fournisseurs répondent à des exigences strictes. Ce n'est qu'ainsi que nous pouvons garantir à nos clients la meilleure qualité.

EUROPOWER a développé une connaissance approfondie du marché en collaborant depuis des années avec des fournisseurs du monde entier, et avec un réseau de revendeurs fidèles et expérimentés. Pour nous, ces derniers sont nos yeux et oreilles de la pratique.

Notre équipe de développement suit de près le marché et est constamment à la recherche de nouvelles technologies et d'évolutions. Pour cela, l'expertise et la contribution de nos revendeurs et fournisseurs sont un outil inestimable. Nous échangeons régulièrement des expériences et consultons les compétences de chacun lorsque des problèmes particuliers se posent. Cette connaissance partagée nous aide à nous développer davantage.

YANMAR

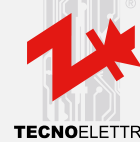

GTS

sincro

POWERED by  
HONDA



DSE

Nidec  
-All for dreams  
LEROY-SOMER

meccalte

Kubota



VOLVO  
PENTA

## UNE DÉMARCHE APPROPRIÉE POUR CHAQUE QUESTION

Quel que soit le but ou l'application que vous envisagez, EUROPOWER peut toujours vous proposer le groupe électrogène approprié. Dépendant de votre question, nous pouvons vous aider de différentes manières :

### CUSTOM

#### Des solutions sur mesure

La personnalisation, c'est notre spécialité. Notre équipe de développement conçoit des solutions qui sont entièrement orientées vers l'application que vous avez en tête. Ensemble, nous déterminons de A à Z quelles sont les technologies et les fonctionnalités qui offrent la meilleure réponse à vos demandes spécifiques.

### FLEX

#### Ajustements aux groupes électrogènes existants

Avez-vous trouvé une réponse à votre question dans notre gamme standard, mais devez-vous tenir compte de certaines conditions préalables ? Consultez la liste d'options et d'accessoires ainsi que la liste de prix, qui comprend de nombreuses variantes de la gamme populaire.

### STANDARD

#### Groupes électrogènes populaires disponibles à court terme

Vous trouverez les groupes électrogènes les plus demandés dans notre gamme standard. Au fil des années, cette gamme est devenue un large éventail de solutions pour des puissances, applications et circonstances variées.

# CUSTOM

## Des solutions sur mesure

Notre point de départ pour des solutions sur mesure ? Tout est possible. Nous pensons de manière créative avec vous pour développer le groupe électrogène idéal, parfaitement adapté à vos besoins.

### Avez-vous un projet pour lequel vous avez besoin de notre expertise ?

Nous aimerions bien vous aider à trouver la solution appropriée. Contactez-nous sans engagement par téléphone au +32 11 58 61 61 ou par e-mail [kVA@europowergenerators.com](mailto:kVA@europowergenerators.com).



### Systèmes de secours pour postes à haute tension

Après un « blackout », les installations haute tension doivent être redémarrées de façon contrôlée par le GRT (gestionnaire de réseau de transmission).



### BG-Bau (Bundesgenossenschaft)

Ces groupes électrogènes sont spécialement conçus pour le marché allemand selon les normes de BG-Bau. Typique à cette application sont le degré de protection plus élevé pour l'alternateur ainsi que diverses précautions en termes d'ergonomie et de sécurité pour l'utilisateur.



### Travaux de maintenance ferroviaire

Les activités de maintenance sur les chemins de fer ont des besoins très spécifiques, définis en étroite collaboration avec la compagnie de chemin de fer.



### Synchronisation avec le réseau

Le FRR ou « Réserves de restauration de la fréquence » est une méthode européenne pour les GRT qui consiste à rétablir l'équilibre de puissance par rapport à la valeur planifiée, et de porter la fréquence du système à la fréquence nominale à l'aide d'un réseau de groupes électrogènes.



### Double inverseur de soudage

Le groupe électrogène puissant avec moteur à commande électronique et AVR fournit une tension très stable pour deux onduleurs à souder opérant simultanément.



### Compagnies des eaux

La sécurité de l'utilisateur vient en premier lieu. Le groupe électrogène est équipé à la fois d'un contrôle permanent d'isolement et d'un interrupteur différentiel.

# FLEX

## Ajustements aux groupes électrogènes existants

Voulez-vous adapter un type de groupe électrogène existant à vos besoins par quelques simples interventions ? Aucun problème: Grâce à notre large gamme d'options et d'accessoires nous pouvons sans doute proposer une bonne réponse.

Les adaptations peuvent aller d'un changement des prises en fonction des normes locales et d'un changement de la couleur ou de l'étiquetage du groupe électrogène, jusqu'à la protection complète de votre groupe électrogène contre les intempéries.

**En savoir plus sur les options et accessoires disponibles ?**  
Rendez-vous sur [europowergenerators.com/options](http://europowergenerators.com/options) et recevez un aperçu complet.



## Démarrage / arrêt automatique en cas de panne de courant

Tous nos groupes électrogènes à démarrage électrique peuvent être équipés de ce système de secours simple. Une fiabilité garantie pour toutes les applications critiques.



## Kit roues

Le kit à 2 roues peut être équipé de pneus durs ou pneumatiques. Cela dépend de la surface sur laquelle le groupe électrogène sera utilisé.



## Réservoir plus grand

Si l'autonomie standard du groupe électrogène n'est pas suffisante, EUROPOWER offre la possibilité d'installer un réservoir plus grand. Travaillez plus longtemps sans faire le plein. Cette option peut être prévue sur de nombreux groupes électrogènes !



## Choix de la couleur

EUROPOWER offre la possibilité d'ajuster la couleur RAL du groupe électrogène en fonction du style maison du client. Des traitements supplémentaires du caisson sont également possibles.



## Contrôle d'isolement

Le contrôle d'isolement est souvent la solution la plus simple pour protéger de manière efficace l'utilisateur. L'option est applicable à presque tous les modèles. La sécurité et la facilité d'utilisation connue peuvent donc être combinées.



## Deep Sea Electronics

Avec Deep Sea Electronics, Europower offre la possibilité de protéger et de contrôler à distance des groupes électrogènes. Nos clients constatent chaque jour à quel point cela est important dans leurs applications.

# STANDARD

## Groupes électrogènes populaires disponibles à court terme

La vitesse étant l'une de nos valeurs fondamentales, nous avons toujours un stock des groupes électrogènes les plus populaires. Ainsi nous pouvons garantir des délais de livraison courts. Dans cette brochure, nous avons déjà fait une sélection dans la gamme standard. Vous trouverez la liste complète par notre Product Finder et dans la liste des prix.

## Intéressé par l'un de nos modèles standard ?

N'hésitez pas à nous contacter par téléphone au +32 11 58 61 61 ou par e-mail [kVA@europowergenerators.com](mailto:kVA@europowergenerators.com) pour trouver un revendeur dans votre région.



### EP4100

Dans la gamme standard de nos groupes électrogènes essence à monocylindre, le EP4100 est un modèle fort apprécié. Avec 4 kVA, il est souvent suffisamment puissant pour connecter même les outils à main plus lourds.



### EP3300-11

Le EP3300-11 est un groupe électrogène très populaire. Il est plus silencieux qu'un EP3300 standard, à une différence de 4 dB(A). De plus, ce groupe électrogène dispose d'un réservoir plus grand de 11 litres, ce qui résulte dans une autonomie de plus de 8 heures à 75% de charge.



### EP13500TE

Les groupes électrogènes bicylindres avec moteur Honda sont des solutions à la fois solides et compactes. Pour cela, nous fournissons des jerricans de 20 litres qui sont facilement interchangeables.



### EP200X

Les groupes de soudage à courant continu sont idéaux pour une utilisation professionnelle de 170 à 400 A. Vous avez le choix d'utiliser la motosoudeuse en tant que groupe électrogène de soudage ou en tant que groupe électrogène.



### EPS73DE

La gamme New Boy (6-13,5 kVA) avec moteur Kubota à 3000 tpm est très appréciée par nos clients. Un groupe électrogène puissant, refroidi par eau, compacte et polyvalent. Unique en son genre.



### EPS183TDE

Le groupe électrogène Stage V diesel à 3000 tpm le plus puissant de notre gamme. Populaire tant pour les applications offshore que pour l'irrigation. Évidemment il y a aussi de nombreuses options pour les applications de secours.

# Le choix d'un groupe électrogène

## — QUESTIONS FRÉQUENTES

En tant qu'utilisateur final, vous souhaitez acheter une machine adaptée à vos besoins. Comment faire le meilleur choix parmi la gamme de produits disponibles ? Et quelles fonctions sont importantes ?

Il est important de vous guider au meilleur du possible. Après tout, choisir le bon groupe électrogène constitue la première étape vers un client final satisfait. Nos experts EUROPOWER vous orientent en vous proposant une réponse à un nombre de questions fréquemment posées. Si vous désirez plus d'informations, vous pouvez consulter notre FAQ sur notre site Web [www.worldpowerfaqs.com](http://www.worldpowerfaqs.com).

## De quelle puissance ai-je besoin ?



**Frank Vandevenne,**  
Vente EUROPOWER

Cela dépend du nombre d'applications ou d'appareils que vous souhaitez connecter simultanément à votre groupe électrogène. Pour chacun de ces appareils, notez la puissance (en watts). La somme de ces puissances détermine la puissance minimale de votre groupe électrogène. Lorsque vous avez un aperçu de la puissance requise, on peut facilement la convertir en kVA (kilovoltampère).

Il faut également vérifier s'il y a un courant de démarrage pour les applications que vous souhaitez connecter. Quand c'est le cas, votre appareil consomme plus d'énergie au démarrage que quand il tourne. Il y a un pic de démarrage pour toutes les applications qui ont un moteur électrique (e.g. pompe à eau, compresseur ou nettoyeur haute-pression). Pour déterminer la puissance requise (kVA), on utilise une règle approximative : prenez les CV du moteur électrique et multipliez par 2. Cela vous donne une indication fiable des kVA nécessaires pour démarrer le moteur électrique. Prenons comme exemple un compresseur à moteur électrique de 2,2 kW ou 3 CV (736 W = 1 CV). Vous avez donc besoin d'un total d'environ 3 CV x 2, soit 6 kVA, pour démarrer ce compresseur. Dans ce tableau, vous trouverez la puissance moyenne de quelques appareils qui peuvent être connectés à un groupe électrogène.

Vous pouvez également utiliser le Product Advisor sur notre site Web. Vous pouvez y indiquer les appareils que vous souhaitez utiliser en même temps et vous retrouvez immédiatement tous les groupes électrogènes appropriés.

	APPLICATION / APPAREIL	PUISSANCE EN WATTS	COURANT DE DÉMARRAGE
MAISON / TRAVAIL	Congélateur	3000	Oui
	Réfrigérateur	420	Oui
	Lampe fluorescente	50	
	Lampe LED	10	
	Télévision	250	
	Ordinateur	300	
	Climatisation	1500	Oui
	Chauffage électrique	1500	
OUTILS PROFESSIONNELS	Meuleuse d'angle	2000	
	Compresseur	2200	Oui
	Meuleuse	1000	
	Marteau perforateur	1200	
	Pompe	3000	Oui
	Bétonnière	900	Oui
	Scie à table	3700	Oui
	Raboteuse	900	
	Perceuse	600	
	Scie circulaire	1500	
	Scie sauteuse	600	
	Broyeur	2600	Oui
EXTÉRIEUR	Taille-haies	600	
	Tondeuse à gazon	1500	Oui
	Nettoyeur haute-pression	2600	Oui

## Faut-il choisir un groupe électrogène monophasé (1 ~ 230 V) ou triphasé (3 ~ 400 V) ?



**Hui Zhao,**  
Développement EUROPOWER

Si vous voulez uniquement connecter des appareils de 1 ~ 230 V, il est préférable d'opter pour un groupe électrogène monophasé. Avec un groupe électrogène de 3 ~ 400 V, la puissance de 1 ~ 230 V (entre le neutre et une phase) ne sera que le tiers de la puissance de l'alternateur triphasé en kVA.

Par exemple : le New Boy EPS113TDE est équipé d'un alternateur 3 ~ 400 V de 10 kVA. Entre le neutre et une phase, vous avez 10 kVA : 3 = 3,33 kVA à 1 ~ 230 V.

Les groupes électrogènes avec alternateur Sincro ET7/4 7 kVA 3 ~ 400 V (e.g. EP6500T) sont une exception à cette règle car ils ont une phase renforcée qui donne 4 kVA 1 ~ 230 V.



## Ai-je droit à une garantie après mon achat ?



**Herman Beerden,**  
Après-vente EUROPOWER

Il y a une garantie d'un an sur tous les groupes électrogènes Europower en cas d'erreurs de montage ou de défauts de fabrication. L'usure normale, les défauts causés par une utilisation ou un entretien incorrects et l'abus ne sont pas couverts. Certains moteurs ont une durée de garantie différente. Veuillez jeter un coup d'œil sur notre site Web pour connaître ces périodes de garantie différentes. Afin d'éviter des problèmes, assurez-vous que le groupe électrogène soit utilisé correctement et que l'entretien soit effectué selon le mode d'emploi fourni. Nous assumons la responsabilité de nos produits et nous demandons à nos fournisseurs de faire la même chose !

Informez EUROPOWER à l'avance si vous allez utiliser votre groupe électrogène dans des circonstances exceptionnelles. Ainsi, nous pouvons adapter la durée et les conditions de garantie aux circonstances.

Veillez noter que la garantie est seulement valable quand l'entretien est effectué régulièrement par un distributeur Europower. La perte commerciale, les frais de transport, la perte de temps ou le coût pour la location d'un groupe électrogène de remplacement ne sont pas couverts. Quand un concessionnaire Europower va effectuer des réparations sous garantie, il doit contacter EUROPOWER avant de commencer le travail sur le groupe électrogène. Il doit remplir le document de demande de garantie et l'envoyer à EUROPOWER avec des photos détaillées du problème. EUROPOWER informera le concessionnaire sur la meilleure méthode pour effectuer la réparation. Assurez-vous que le numéro de série, le numéro du moteur et/ou de l'alternateur du groupe électrogène soient lisibles. Les pièces détachées ou les groupes électrogènes qui ont déjà été démontés ne sont pas couverts par la garantie. Des modifications du groupe électrogène impliquent que la garantie expire.

Consultez [www.europowergenerators.com/warranty](http://www.europowergenerators.com/warranty) pour de plus amples infos sur les conditions de garantie.

## Est-ce que je choisirais un groupe électrogène diesel ou essence ?



**Johnny Kirsten,**  
Vente EUROPOWER

Le diesel et l'essence ont tous les deux des avantages et des inconvénients :

- Les groupes électrogènes essence sont généralement plus compacts, plus légers et plus silencieux que les groupes électrogènes diesel. Pour un groupe électrogène diesel ouvert, par exemple, cela sera difficile de respecter la directive européenne sur le bruit 2000/14/CE et donc très difficile aussi de respecter dans le futur la réglementation ODELIA qui est encore plus stricte.
- Les groupes électrogènes essence sont généralement moins coûteux à l'achat et peuvent facilement être démarrés manuellement par un lanceur à rappel. Pour des petits groupes électrogènes diesel, cela peut être plus difficile. Pour augmenter votre facilité d'utilisation, nous proposons des groupes électrogènes diesel à démarrage électrique à partir de 2,5 kVA.
- Considérez à l'avance comment et où vous allez stocker votre groupe électrogène. En termes de sécurité contre l'incendie, le diesel est plus sûr que l'essence.
- Ensuite, tenez compte également des heures de fonctionnement que vous prévoyez par an. À partir d'un certain nombre d'heures de fonctionnement, le coût total d'un groupe électrogène diesel devient inférieur à celui d'un groupe électrogène essence. Dans le cas où le groupe électrogène tourne beaucoup, vous récupérez plus vite l'achat plus coûteux d'un diesel. Pour le contraire (e.g. groupe de secours), ce sera plus intéressant d'opter pour une variante à essence.

N.B. Dans notre gamme de groupes électrogènes essence, nous ne travaillons qu'avec des moteurs à 3000 tpm. Dans la gamme diesel, il existe des versions à 1500 tpm et à 3000 tpm. Un groupe électrogène de 1500 tpm est plus lourd, plus gros et plus coûteux à l'achat, mais a une durée de vie deux fois plus longue en théorie. Finalement, il est aussi plus silencieux qu'un groupe électrogène à 3000 tpm.

Essence	Diesel
Plus compact	Plus gros
Plus silencieux	Plus de bruit
Moins coûteux à l'achat	Plus cher à l'achat
Durée de vie plus courte	Durée de vie plus longue



## Comment puis-je choisir le bon groupe électrogène pour mon application spécifique ?



**Jens Fets,**  
Vente EUROPOWER

Souvent, plusieurs types de groupes électrogènes correspondent à votre application. Votre choix final dépendra alors d'un certain nombre de conditions préalables :

- Souhaitez-vous par exemple installer votre groupe électrogène dans un espace existant ou l'intégrer dans un véhicule? Les dimensions et le poids du groupe électrogène seront alors déterminants dans votre choix.
- L'autonomie souhaitée du groupe électrogène peut également jouer un rôle. Si le groupe électrogène doit fonctionner dans un endroit éloigné qui n'est pas visité en permanence, il peut être utile de prévoir un grand réservoir de carburant adapté. Nous pouvons également installer un réservoir externe, avec ou sans système de robinet à trois voies.
- Avant de faire votre achat, vérifiez bien l'environnement dans lequel votre groupe électrogène doit fonctionner. Des facteurs externes tels que le travail à haute altitude (> 1000 m), le travail à des températures ambiantes très élevées (> 40 °C) ou très basses (<-15 °C) et le travail à des niveaux d'humidité élevés ont un impact majeur sur la puissance d'un groupe électrogène. Tous ces aspects doivent donc être examinés, afin que la puissance de votre groupe électrogène soit suffisamment élevée.



## Comment peut-on anticiper une panne de courant ?



**Stefan Humblet,**  
Développement EUROPOWER

L'électricité est souvent tenue pour acquise. Ce n'est qu'en cas de panne que nous nous réalisons à quel point nous sommes dépendants du réseau électrique. Il suffit de penser aux conséquences à la maison ou au bureau pour bien s'en rendre compte : pas de lumière, de chauffage, de climatisation, d'eau chaude ou d'alarme. Les téléphones deviennent inutilisables. Les ordinateurs, l'internet et les télévisions ne fonctionnent plus. Les réfrigérateurs et les congélateurs décongèlent... Une panne de courant peut être désastreuse pour les entreprises. Le refroidissement et le chauffage sont coupés, les guichets automatiques et les serveurs ne fonctionnent plus, les magasins aux portes automatiques restent fermés.

Si l'électricité est vitale pour votre activité, il vaudrait mieux être bien préparé. Avec un groupe électrogène EUROPOWER équipé d'un système de commutation, vous ne serez jamais désagréablement surpris ni chez vous, ni au travail. En général, il y a deux systèmes : l'un avec commutateur manuel et l'autre avec commutateur automatique.



EUROPOWER travaille principalement avec les tableaux de commandes de Tecno Elettra et modules de contrôle de Deep Sea Electronics. Les modules DEIF ou ComAp n'ont pas de secrets pour nous non plus.

### Commutateur manuel

En cas de panne du réseau, il suffit de mettre en marche le groupe électrogène et de changer la position du commutateur manuel. Quand le réseau revient, vous devez de nouveau changer la position du commutateur et arrêter le groupe électrogène.

#### + Avantages

- Pas cher
- Installation facile
- Emploi facile
- Inversion manuelle réseau/zéro/groupe électrogène 100% sûre
- S'utilise avec des groupes électrogènes avec démarrage manuel ou électrique

#### - Désavantages

- Vous devez être présent en cas de panne du réseau
- Vous devez mettre le groupe électrogène en marche manuellement
- Il est possible que le groupe électrogène ne fonctionne pas après une longue période d'inactivité

### Commutateur automatique

En cas de coupure d'électricité, ce système garantit que le groupe électrogène démarre automatiquement et que vous ayez de nouveau de l'électricité. Quand le réseau revient, le groupe électrogène s'arrête automatiquement. Attention : quand vous démarrez et arrêtez le groupe électrogène, il y a toujours une courte coupure de courant. Connectez en tout cas votre réseau d'ordinateurs à un onduleur (UPS) pour concilier les quelques secondes pendant la coupure de courant et pour éviter une perte de données.

#### + Avantages

- Vous ne devez pas être présent en cas d'une panne du réseau
- Complètement automatique
- Installation facile
- Emploi facile
- Très fiable à cause du test automatique
- Visualisation des anomalies
- Inversion automatique réseau/groupe électrogène 100% sûre : verrouillage mécanique et électrique des 2 relais d'inversion
- Voltmètre, fréquencemètre, mètre de tension de batterie et compte-heures inclus
- Chargeur de batterie incorporé

#### - Désavantages

- Ne fonctionne qu'avec des groupes électrogènes avec démarrage électrique et avec choke automatique/électrique pour des groupes électrogènes avec moteur essence ou avec électro-aimant d'arrêt pour des groupes avec moteur diesel.
- Plus coûteux que la solution manuelle

## Comment éviter les nuisances sonores ?



**Mark Hulsmans,**  
Développement EUROPOWER

En fonction de l'endroit et du moment où vous utilisez votre groupe électrogène, vous devez tenir compte des normes et directives sonores applicables. Tout comme pour les émissions de gaz d'échappement, la réglementation sur le bruit devient de plus en plus stricte. Dans cette optique, un groupe électrogène diesel ouvert dans une zone résidentielle est impensable. Un autre exemple, sur un site de festival, où le niveau sonore de votre groupe électrogène ne peut bien évidemment pas dépasser celui de la musique.

La directive européenne 2000/14/CE limite le niveau de bruit des groupes électrogènes entre LWA 95 pour 1 kVA et LWA 98 pour 500 kVA. Sur le graphique ci-contre, vous pouvez comparer le niveau de bruit des groupes électrogènes EUROPOWER avec certains sons familiers.

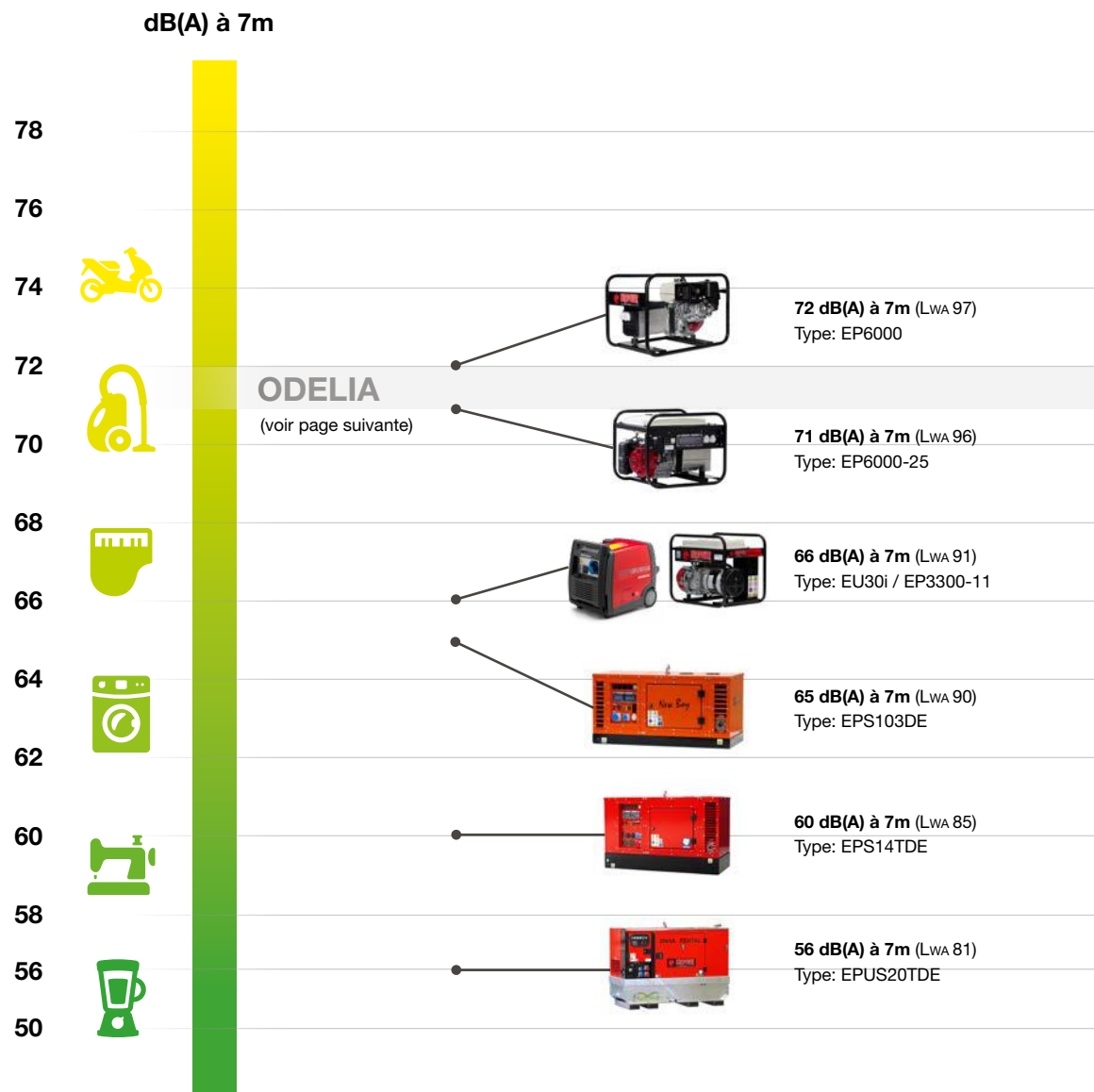

## Quelles sont les exigences en termes de réduction du bruit ?



**Luc Heylands,**  
Co-fondateur EUROPOWER

Le sigle ODELIA désigne « **OutDoor Equipment Noise Limit Assessment** ». Il s'agit d'un rapport d'étude commandé par la Commission européenne, où l'on examine à la lumière de la directive précédente sur le bruit 2000/14/CE et de l'amendement 2005/88/CE, si :

- les valeurs limites pour les groupes électrogènes d'une puissance de < 400 kW et pour les groupes de soudage pourraient être abaissées grâce à de nouveaux développements techniques;
- des valeurs limites obligatoires doivent également être attribuées pour les groupes électrogènes  $\geq$  400 kW;
- l'identification et la proposition des méthodes d'essai pour mesurer les niveaux sonores doivent être ajustées.

Pour chacun de ces points, des propositions ont été avancées, partant des rapports, papiers, documents et données datant de 2007 jusqu'à aujourd'hui. Plusieurs critères ont été appliqués dans cette évaluation, notamment :

- des demandes et informations émanant des États membres ;
- l'impact sur l'environnement ;
- des données de parties prenantes du secteur, d'organismes notifiés, des autorités et des ONG ;
- les progrès techniques, y compris bases de données avec des valeurs déclarées ;
- l'impact économique ;
- la qualité des codes de test. Normalement, le code de test en vigueur, l'ISO 8528-10:1998, sera maintenu.

Toutes les décisions de resserrer les limites existantes ou d'introduire de nouvelles limites pour les groupes électrogènes sont fondées sur la considération que l'imposition de limites d'émissions sonores devrait être le principal outil politique pour garantir que le bruit excessif et inutile est contrôlé à la source, dans des limites techniques et économiques raisonnables.





D'autres instruments au niveau national, tels que les réglementations locales sur la réduction du bruit, l'imposition de périodes d'utilisation autorisées, les interdictions et les autorisations, doivent être considérés comme des actions de soutien supplémentaires. Leur portée et leur application peuvent varier considérablement d'un État Membre de l'UE à l'autre.

La faisabilité économique de la réduction ou de l'introduction de limites a également été étudiée, en tenant compte du taux de réussite estimé des limites d'une part, et de l'effort technique requis pour respecter ces limites d'autre part.

La gamme d'EUROPOWER Generators contient depuis longtemps des groupes électrogènes qui sont conformes à la future directive ODELIA. Elle propose également des groupes électrogènes qui restent bien en dessous de cette norme, notamment les groupes électrogènes ultra-silencieux que vous trouverez plus loin dans cette brochure (voir page 50 et 51).

Bien que la nouvelle directive n'ait pas encore été finalisée, nous vous donnons déjà les nouvelles valeurs cibles (LWA) dans le tableau ci-dessous :

	Directive actuelle	ODELIA
<b>Pel ≤ 2 kW</b>	95+lg Pel	94+lg Pel
<b>2 kW &lt; Pel ≤ 10 kW</b>	96+lg Pel	95+lg Pel
<b>10 kW &lt; Pel &lt; 400 kW</b>	95+lg Pel	94+lg Pel
<b>Pel ≥ 400 kW</b>	none	75+11 x lg Pel

## Que signifie Stage V pour les groupes électrogènes ?



**Yves Heylands,**  
Co-fondateur EUROPOWER



La réglementation Stage V 2016/1628 est un règlement qui vise à réduire les émissions (CO, HC, NOx et particules (PM et PN)) des moteurs à combustion. EUROPOWER n'a étudié la réglementation Stage V que pour les groupes électrogènes. Les groupes électrogènes appartiennent à la catégorie « Machines mobiles non routières (MMNR), moteurs à vitesse constante ».

Quand cette réglementation entrera-t-elle en vigueur ?

- À partir du 01/01/19 pour les moteurs de puissance mécanique < 56 kW et > 130 kW
- À partir du 01/01/20 pour les moteurs d'une puissance mécanique de 56 kW à 130 kW

La réglementation Stage V s'applique aux moteurs à essence, gaz et diesel. La réglementation Stage V pour les groupes électrogène ne s'applique que dans les applications mobiles !

- Pour les FEO (fabricant d'équipement d'origine), il y a une période de transition de 2 ans.
- Au cours des 18 premiers mois de cette période de transition, les FEO peuvent toujours produire des groupes électrogènes diesel avec :
  - » Des moteurs "non-emission" dans les catégories < 19 kW et > 560 kW
  - » Des moteurs Stage IIIA
    - dans la catégorie > 19 kW et < 56 kW jusqu'au 30/06/2020
    - dans la catégorie de 130 kW à 560 kW jusqu'au 30/06/2020
    - dans la catégorie de 56 kW à 130 kW jusqu'au 30/06/2021

Toutefois, cela n'est autorisé qu'avec les moteurs produits par le constructeur de moteurs avant le 31/12/2018 (dans la catégorie < 56 kW et > 130 kW) et avant le 31/12/2019 (dans la catégorie 56 kW à 130 kW).

- Après cette période, les FEO sont autorisés à vendre pour une autre période de 6 mois, les groupes électrogènes qu'ils ont pu produire au cours des 18 premiers mois de la période de transition.

Le constructeur de moteurs indiquera la date de production sur les moteurs de transition.

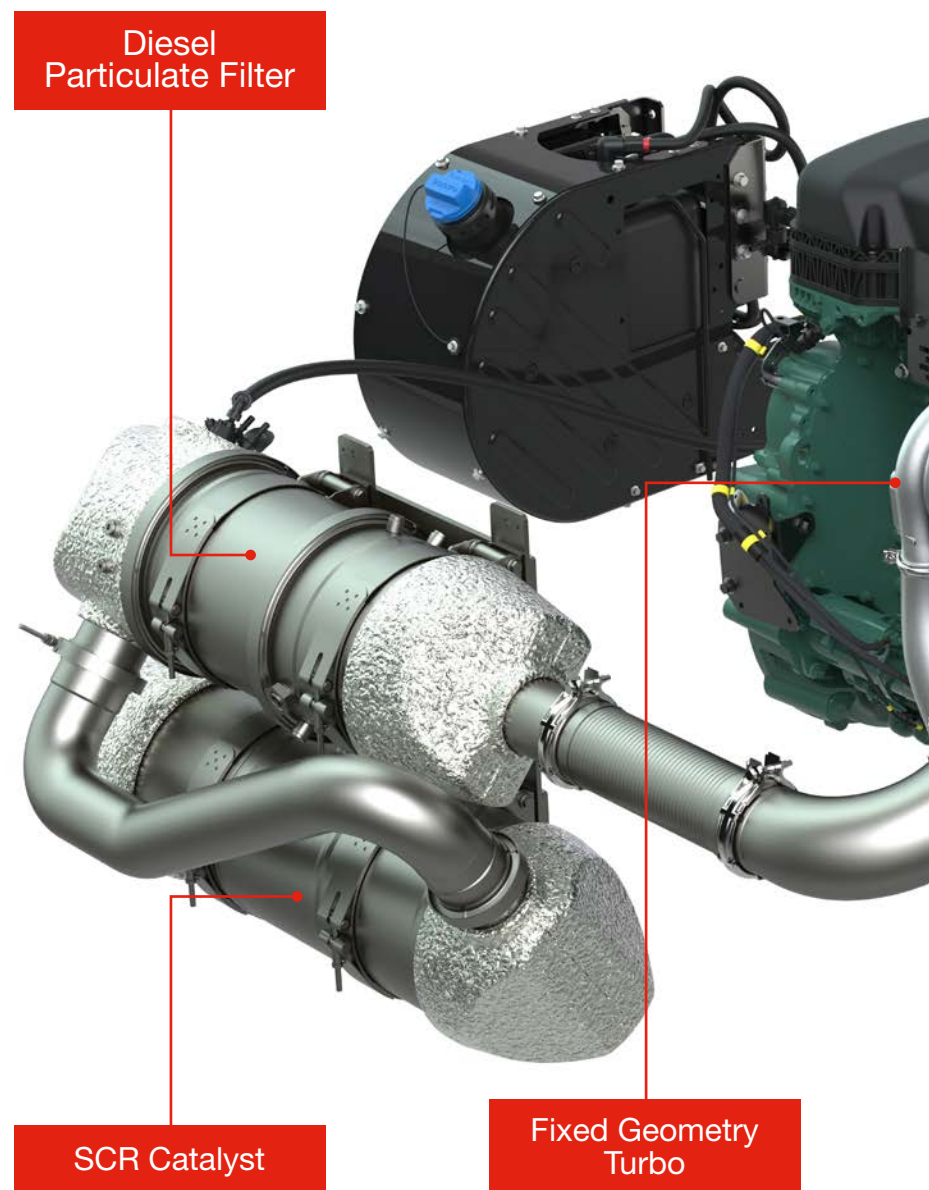

Diesel  
Particulate Filter

SCR Catalyst

Fixed Geometry  
Turbo

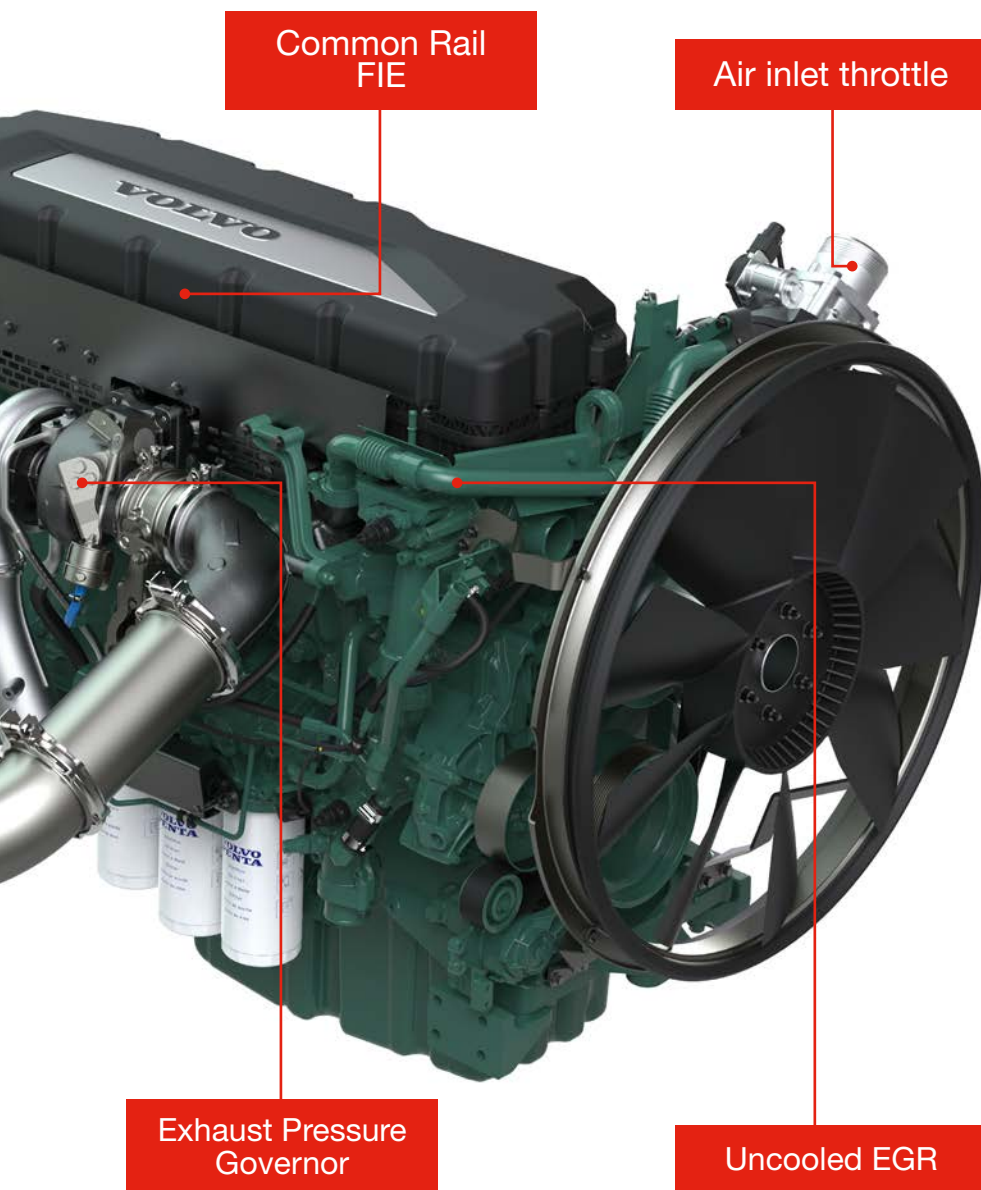

### Quelles sont les conséquences pour la gamme EUROPOWER ?

Pour les groupes électrogènes essence et diesel dont les moteurs ont une puissance mécanique < 19 kW, la régulation Stage V n'aura pratiquement aucun impact. De légères différences de puissance et des changements techniques mineurs sont possibles.

Au-dessus de 19 kW, tous les moteurs diesel deviendront des moteurs à rampe commune (« common rail ») et presque tous seront prévus d'un filtre à particules diesel (DPF). Les moteurs diesel plus gros seront également équipés d'un système ATS (« After Treatment System ») incluant un SCR (« Selective Catalytic Reduction »), un réservoir AdBlue et un système de dosage d'urée (« Urea Dosing System »). Kubota met sur le marché 2 nouveaux moteurs Stage V pour des groupes électrogènes de 30 et de 40 kVA.

Volvo propose 3 nouveaux moteurs Stage V pour les groupes électrogènes de 200 kVA à 660 kVA. Bien évidemment, EUROPOWER lance également de nouveaux groupes électrogènes Stage V de 60 à 150 kVA. Pour connaître la disponibilité des groupes électrogènes Stage V, n'hésitez pas à nous contacter.

## OUTILS EN LIGNE

### EUROPOWER PRODUCT ADVISOR ET PRODUCT FINDER

Quelques outils utiles sur notre site Web vous aideront à choisir le groupe électrogène approprié.

Avez-vous une idée des appareils qui devraient pouvoir fonctionner à l'aide de votre groupe électrogène ? Via notre **Product Advisor**, vous pouvez facilement sélectionner les appareils populaires qui sont dans la liste ou entrer les spécifications techniques de l'application que vous avez en tête. Le Product Advisor vous donnera ensuite une première idée des groupes électrogènes qui peuvent être utiles à cette fin.

Le **Product Finder** vous permet de rechercher toute la gamme EUROPOWER. Vous pouvez filtrer les résultats en fonction de vos spécifications, consulter les fiches techniques et comparer plusieurs groupes électrogènes.



# www.EUROPOWERGenerators.com

## Comparaison des Produits



Catégorie	Europower groupes électrogènes standard avec moteur essence refroidi par air, 3000tpm, 50Hz, 4 temps	Europower groupes électrogènes super-insonorisés avec moteur refroidi par air, 3000tpm, 50Hz, 4 temps	Europower groupes électrogènes super-insonorisés avec moteur diesel Kubota refroidi par eau, 3000tpm, 50Hz, 4 temps	Europower groupes électrogènes super-insonorisés avec moteur diesel Kubota refroidi par eau, 1500tpm, 50Hz, 4 temps
Code d'article	950001203	990001213	951011113	981111413
TYPE	EP13500TE	EPS12000TE	New Boy EPS113TDE	EPS14TDE
<b>Groupe électrogène</b>				
kVA max.	13.5	12	11	14
kVA cont.	12	10	10	13
kVA	4.5kVA @ 1~230V 12kVA @ 3~400V	3.6kVA @ 1~230V 10kVA @ 3~400V	3.3kVA @ 1~230V 10kVA @ 3~400V	4.3kVA @ 1~230V 13kVA @ 3~400V
Ampérage (continu)	20A @ 1~230V 17A @ 3~400V	16A @ 1~230V 14.4A @ 3~400V	14.3A @ 1~230V 14.4A @ 3~400V	19A @ 1~230V 19A @ 3~400V
Dimensions (L x l x h)	102x55x60cm	127x64x57cm	138x64x68cm	170x74x100cm
Poids incl. huile (+ liquide de refroidissement si refroidi par eau), carburant excl.	149kg	204kg	345kg	580kg
Poids huile, (+ liquide de refroidissement si refroidi par eau) et carburant incl.	164kg	219kg	366kg	642kg
<b>Moteur</b>				
Marque/Type	Honda GX630	Honda GX630	Kubota D722	Kubota D1703M
CV max.	19	19	17	20
Puissance	14kW max. (3000tpm), 2-cylindre(s) Essence, refroidi par air	14kW max. (3000tpm), 2-cylindre(s) Essence, refroidi par air	12kW max. (3000tpm), 3-cylindre(s) Diesel, refroidi par eau	15kW max. (1500tpm), 3-cylindre(s) Diesel, refroidi par eau
Cylindrée	688cm <sup>3</sup>	688cm <sup>3</sup>	719cm <sup>3</sup>	1647cm <sup>3</sup>
Consommation à 75% de charge	4.2 litres/heure	4.2 litres/heure	2.5 litres/heure	2.6 litres/heure
Réservoir	20 litres	20 litres	25 litres	73 litres
Autonomie à 75% de charge	4.8 heures	4.8 heures	10 heures	28.1 heures
Niveau sonore	75dB(A) à 7m	66dB(A) à 7m = LWA 91	65dB(A) à 7m = LWA 90	60dB(A) à 7m = LWA 85
<b>Alternateur</b>				

# Découvrez toute la gamme EUROPOWER

## APERÇU SCHÉMATIQUE

Pour vous aider à choisir le bon groupe électrogène, nous avons divisé notre large gamme en quelques grandes catégories. Nous essayons de présenter le tout de manière claire à travers cet aperçu schématique.

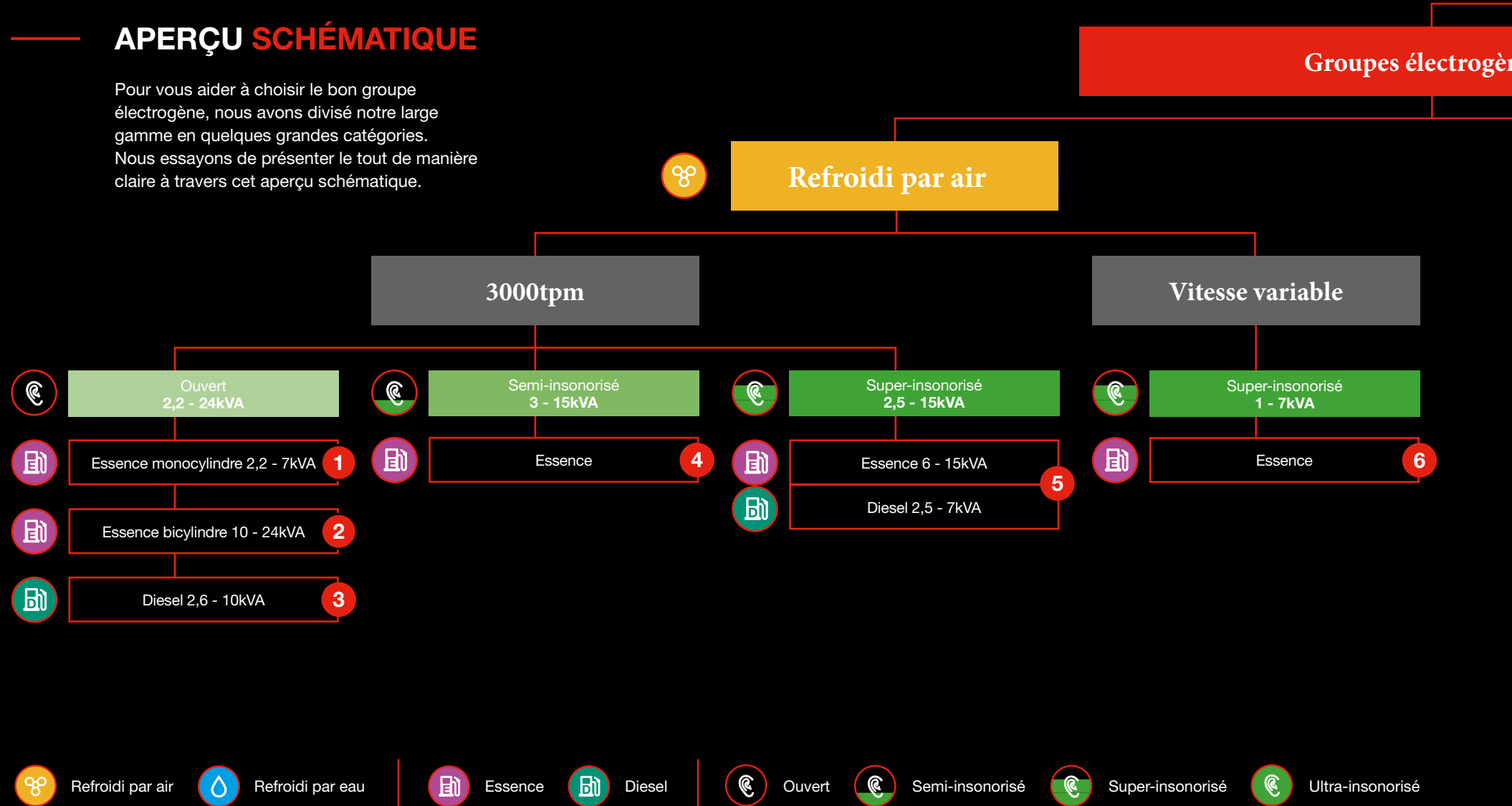

# Produits EUROPOWER

nes

Groupes électrogènes de soudages 12

Groupe électrogènes pompiers 13



## Refroidi par eau (diesel)

3000tpm

1500tpm

 Ouvert  
6 - 24kVA

 Ouvert  
7,5 - 600kVA

 Super-insonorisé  
6 - 33kVA 7

 Super-insonorisé  
2,5 - 44kVA 8

 Super-insonorisé  
60 - 600kVA 9

 Super-insonorisé (location)  
19 - 250kVA 10

 Ultra-insonorisé (location)  
14 - 180kVA 11



Les produits spéciaux (groupes électrogènes offshore, groupes électrogènes hybrides, groupes frigorifiques, groupes électrogènes de tours d'éclairage) et les autres produits (réservoirs IBC, alternateurs prise de force, pompes à eau) et pièces de rechange se trouvent aux pages 56 à 59.

## FOCUS ON YOUR ENERGY

Nous aimons associer nos groupes électrogènes aux animaux forts, dynamiques ou intelligents dans la nature : présents au monde entier dans les régions les plus diverses, mais toujours parfaitement adaptés à leur environnement et circonstances.

Comparez nos groupes électrogènes essence à la ruse raffinée du jaguar ou nos groupes électrogènes super-insonorisés diesel à la puissance brute de l'éléphant. Nos groupes électrogènes insonorisés diesel à leur tour font penser à la persévérance des chameaux lors d'une tempête de sable saharienne.

Dans le monde entier, les groupes électrogènes EUROPOWER fournissent la puissance nécessaire pour travailler, vivre, faire du sport ou simplement pour profiter de la vie.



### Tiger

2,2 - 7kVA

Ouvert

Refroidi par air

1 cylindre / 3000 tpm



2



### Cat

10 - 24kVA  
Ouvert  
Refroidi par air  
2 cylindres / 3000 tpm



3



### Dog

2,6 - 10kVA  
Ouvert  
Refroidi par air  
3000 tpm



4



### Eagle

3 - 15kVA  
Semi-insonorisé  
Refroidi par air  
3000 tpm



5



### Jaguar

6 - 15 ou 2,5 - 7kVA  
Super-insonorisé  
Refroidi par air  
Essence ou diesel



6



### Squirrel

1 - 7kVA  
Super-insonorisé  
Refroidi par air  
Inverter



7



### Lion

6 - 33kVA  
Super-insonorisé  
Refroidi par eau  
3000 tpm



8



### Horse

2,5 - 44kVA  
Super-insonorisé  
Refroidi par eau  
1500 tpm



9



### Elephant

60 - 600kVA  
Super-insonorisé  
Refroidi par eau  
1500 tpm



10



### Camel

19 - 250kVA  
Super-insonorisé  
Refroidi par eau  
1500 tpm  
LOCATION



11



### Panda

14 - 180kVA  
Ultra-insonorisé  
Refroidi par eau  
1500 tpm  
LOCATION



12



### Chameleon

Groupes électrogènes  
de soudages  
170-400A  
3000 tpm  
Essence ou diesel



13



### Rhino

Groupes électrogènes  
pompiers  
Essence ou diesel



Essence  
Ouvert  
Refroidi par air  
1 cylindre / 3000 tpm

# 1 Tiger



**2,2 - 7kVA**  
**50Hz**  
**4 temps**

POWERED by  
**HONDA**

## APPLICATIONS

- Chantiers de construction
- Systèmes de secours
- Entreprise toiture
- Véhicules de service
- Industrie

MADE IN BELGIUM



						
Numéro d'article	950000260	990000300	950000400	950000600	950000601	950000652
Type	EP2500	EP3300	EP4100	EP6000	EP6000E	EP6500T
kVA max.	2,2	3	4	6	6	7
kVA cont.	2	2,7	3,6	5,4	5,4	6,5
Amps 1 ~ 230 V	8,7	11,7	16	23	23	17
Amps 3 ~ 400 V	-	-	-	-	-	9,4
Moteur	Honda GX160	Honda GX200	Honda GX270	Honda GX390	Honda GX390	Honda GX390
Cylindrée (cm <sup>3</sup> )	163	196	270	389	389	389
Capacité du réservoir (l)	3,1	3,1	5,3	6,1	6,1	6,1
Consom. à charge 75% (l/h)	1	1,3	2	2,4	2,4	2,4
Autonomie à charge 75% (h)	3,1	2,4	2,7	2,5	2,5	2,5
Dimensions (cm)	58x42x44	58x42x44	77x51x56	83x51x56	83x51x56	83x51x56
Poids (kg)	37	42	60	75	87	82
dB(A) @ 7 mètres	70	70	71	72	72	72
LWA	95	95	96	97	97	97

## CARACTÉRISTIQUES ET AVANTAGES

### Démarrage électrique

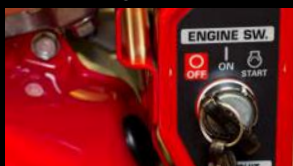

Tous les groupes électrogènes avec un E à la fin du type ont un démarrage électrique. Ces groupes électrogènes peuvent être utilisés dans les systèmes de secours et de sauvegarde. Si vous combinez un groupe électrogène à démarrage électrique avec un A.S.S.S., assurez-vous que votre groupe électrogène essence soit équipé d'un starter électrique ou automatique.

### Phase renforcée



Un alternateur standard triphasé de 400 V peut fournir un tiers de sa puissance nominale par phase. Sur les groupes électrogènes EP5000T et EP6500T(E), l'alternateur est entouré d'une phase renforcée, ce qui permet à l'utilisateur de charger la prise monophasée jusqu'à 4 kVA au maximum.

### Honda



Une marque de moteurs qui ne nécessite aucune explication. Technologie japonaise, supportée par un réseau après-vente puissant. Europower s'en tient à cette qualité supérieure. Nous garantissons que notre client final puisse profiter de notre produit sans aucun souci.

## OPTIONS

### Protection thermomagnétique



En option, nos groupes électrogènes peuvent être équipés de cette protection. En cas de surcharge, l'interrupteur s'éteint, de sorte que l'alternateur et l'appareil connecté restent protégés. Cette protection optionnelle détectera aussi les courts-circuits.

### Kit 2-roues



Le kit 2-roues peut être équipé de pneus durs ou gonflables en fonction de la surface sur laquelle le groupe électrogène sera utilisé. En outre, il est accompagné de deux poignées repliables, ce qui fait que le groupe prend moins de place lors de transport et stockage.

### A.S.S.S.



Le sigle A.S.S.S. réfère à « Automatic Start/Stop System » en cas de coupure de courant : tous les groupes électrogènes à démarrage électrique peuvent être équipés de ce système de secours facile, qui est doté d'un chargeur de batterie incorporé et d'un auto-test informatisé.



Essence  
Ouvert  
Refroidi par air  
2 cylindres / 3000 tpm

2 Cat



10 - 24kVA  
50Hz  
4 temps

POWERED by  
**HONDA**

POWERED BY  
**VANGUARD**  
COMMERCIAL POWER

## APPLICATIONS

- Travaux à plâtres
- Chantiers de construction
- Chemins de fer
- Sauvegarde en cas de panne de courant
- Groupes électrogènes pour onduleurs de soudage

MADE IN BELGIUM







Numéro d'article	990001001	957001002	950001201	950001203	950001503	957001803
Type	EP10000E	EP10000T	EP12000E	EP13500TE	EP16000TE	EP20000TE
kVA max.	10	10	12	13,5	16	20
kVA cont.	9	9	10,8	12	14,4	18
Amps 1 ~ 230 V	39	14,3	47	20	23	26
Amps 3 ~ 400 V	-	13	-	17	21	26
Moteur	Honda GX630	B&S Vanguard 305442	Honda GX690	Honda GX630	Honda GX690	B&S Vanguard 543477
Cylindrée (cm³)	688	480	688	688	688	895
Capacité du réservoir (l)	20	6,5	20	20	20	41
Consom. à charge 75% (l/h)	4,2	3,5	5	4,2	5	7
Autonomie à charge 75% (h)	4,8	1,9	4	4,8	4	5,9
Dimensions (cm)	102x55x60	83x55x60	102x55x60	102x55x60	102x55x60	100x64x72
Poids (kg)	146	95	150	149	154	213
dB(A) @ 7 mètres	75	75	75	75	75	79
LWA	*	*	*	*	*	*

Les groupes électrogènes avec \* ne sont pas destinés à une utilisation en extérieur dans l'UE.

Pour les applications de groupes électrogènes à l'intérieur ou pour les intégrations de groupes électrogènes au sein d'un volume existant, veuillez-nous contacter.

## CARACTÉRISTIQUES ET AVANTAGES

### ECO A.I.S.



L'ECO A.I.S. sur les groupes électrogènes avec moteur Honda GX690 renvoie au « Automatic Idle System », ce qui veut dire que le moteur passe au ralenti quand il n'y a pas de charge sur le groupe électrogène. Cette technologie contribue à une économie de carburant et une autonomie accrue.

### B&S Vanguard



Les moteurs 31 CV Briggs & Stratton Vanguard nous permettent de construire des groupes électrogènes triphasés de 20 kVA ou des groupes monophasés de 16 kVA. Les groupes électrogènes avec ces moteurs sont légers et peu encombrants par rapport à leur niveau de puissance.

### Jerrycan



Les groupes électrogènes avec moteur bicylindre Honda sont équipés d'un jerrycan de 20 litres qui est facilement interchangeable sans devoir arrêter le moteur.

### AVR



En option, le groupe électrogène peut être équipée d'un AVR. AVR signifie « Automatic Voltage Regulation » et assure une tension plus stable.

### Interrupteur différentiel



L'option d'interrupteur différentiel protégera les personnes contre les chocs électriques en cas de contact indirect.

### Flexible d'échappement



Avec un flexible d'échappement (de deux mètres en standard), les gaz d'échappement peuvent être détournés du groupe électrogène. Une option populaire en cas d'intégration du groupe dans un volume existant.

## OPTIONS



**Diesel  
Ouvert  
Refroidi par air  
3000 tpm**

**3 Dog**



**2,6 - 10kVA  
50Hz  
4 temps**



**YANMAR**

**APPLICATIONS**

- Véhicules de service
- Sauvegarde en cas de panne de courant
- Agriculture
- Signalisation

MADE IN BELGIUM



						
Numéro d'article	953010401	955010350	953010601	953010602	953010603	955010703
Type	EP4000DE	EP4200D	EP6000DE	EP6000TD	EP6000TDE	EP7000TDE
kVA max.	3,6	4,2	5,2	6	6	7
kVA cont.	3,3	3,7	4,7	5,5	5,5	6,5
Amps 1 ~ 230 V	14,3	16	20	17	17	17
Amps 3 ~ 400 V	-	-	-	7,9	7,9	9,4
Moteur	Yanmar L70V	Hatz 1B30-4	Yanmar L100V	Yanmar L100V	Yanmar L100V	Hatz 1B40U-4
Cylindrée (cm³)	320	347	435	435	435	462
Capacité du réservoir (l)	3,3	4,6	5,4	5,4	5,4	5
Consom. à charge 75% (l/h)	1,3	1,3	1,8	1,8	1,8	1,9
Autonomie à charge 75% (h)	2,5	3,5	3	3	3	2,6
Dimensions (cm)	77x51x56	77x51x56	83x51x56	83x51x56	83x51x56	83x51x56
Poids (kg)	82	74	110	97	110	110
dB(A) @ 7 mètres	80	80	83	83	83	83
LWA	*	*	*	*	*	*

Les groupes électrogènes avec \* ne sont pas destinés à une utilisation en extérieur dans l'UE.

Pour les applications de groupes électrogènes à l'intérieur ou pour les intégrations de groupes électrogènes au sein d'un volume existant, veuillez-nous contacter.

## CARACTÉRISTIQUES ET AVANTAGES

### Moteurs Hatz



Ces groupes électrogènes avec moteur Hatz combinent les qualités belgo-allemandes. Les atouts de ces moteurs sont entre autres les dimensions compactes, le poids léger et un design attrayant. Il en résulte un groupe électrogène très solide et qualitatif.

### Moteurs Yanmar



Les moteurs diesel Yanmar ont la réputation d'être compacts et solides. Ceci garantit la durabilité et la fiabilité.

### Stage V



Les groupes électrogènes équipés de moteurs Hatz et Yanmar sont conformes à la nouvelle directive Stage V.

## OPTIONS

### Grand réservoir



Pour augmenter la facilité d'utilisation, nous avons déjà développé toute une gamme de grands réservoirs. N'hésitez pas à nous demander un aperçu des différentes solutions.

### Kit 2-roues



Le kit 2-roues peut être équipé de pneus durs ou gonflables en fonction de la surface sur laquelle le groupe électrogène sera utilisé. En outre, il est accompagné de deux poignées repliables, ce qui fait que le groupe prend moins de place lors de transport et stockage.

### Sécurité de l'utilisateur



Le contrôle d'isolement est une des deux possibilités qui garantissent une protection efficace de l'utilisateur. La protection différentielle offre une deuxième possibilité. Celle-ci fonctionne en général avec un piquet de terre, parfois difficile à installer ou à enlever.



Essence  
Semi-insonorisé  
Refroidi par air  
3000 tpm  
Long run

# 4 Eagle



**3 - 15kVA**  
**50Hz**  
**4 temps**







POWERED by  
**HONDA**

## APPLICATIONS

- Signalisation
- Camping
- Dépoussiérage
- Marchés
- Services Verts

MADE IN BELGIUM



						
Numéro d'article	990000305	950000404	950000604	950000609	950000659	950001508
Type	EP3300-11	EP4100LN	EP6000LN	EP6000E-25	EP6500TE-25	EPG15000TE
kVA max.	3	4	6	6	7	15
kVA cont.	2,7	3,6	5,4	5,4	6,5	12,5
Amps 1 ~ 230 V	11,7	16	23	23	17	16
Amps 3 ~ 400 V	-	-	-	-	9,4	18
Moteur	Honda GX200	Honda GX270	Honda GX390	Honda GX390	Honda GX390	Honda GX690
Cylindrée (cm³)	196	270	389	389	389	688
Capacité du réservoir (l)	11	25	25	25	25	20
Consom. à charge 75% (l/h)	1,3	2	2,4	2,4	2,4	5
Autonomie à charge 75% (h)	8,5	12,5	10,4	10,4	10,4	4
Dimensions (cm)	58x42x50	75x60x59	75x60x59	75x60x59	80x58x63	88x64x70
Poids (kg)	50	78	91	97	104	188
dB(A) @ 7 mètres	66	70	71	71	71	71
LWA	91	95	96	96	96	96

## CARACTÉRISTIQUES ET AVANTAGES

### Grand réservoir



Tous les modèles sont livrés avec un grand réservoir de carburant, qui peut varier de 11 à 25 litres. Ainsi, tous les groupes électrogènes avec moteur monocylindre ont une autonomie de plus de 8 heures. Avec les moteurs Honda bicylindres de la gamme EPG, vous pouvez travailler plus de 4 heures à 75% de charge.

### Tableau de commande sur -25



Sur tous les types -25, le tableau de commande est facile à personnaliser. L'utilisateur peut demander l'intégration d'une protection différentielle ou d'un contrôle d'isolement. Le voltmètre, le compteur-heures et la protection thermique sont intégrés dans le modèle standard de ces groupes électrogènes.

### Jerrycan



Un jerrycan de 20 litres sert de réservoir de carburant pour tous les groupes électrogènes EPG avec moteur bicylindre Honda. Le jerrycan est facilement interchangeable, sans devoir arrêter le moteur.

### Types LN



Les types LN (« Long Run ») des groupes électrogènes EUROPOWER semi-insonorisés long run sont comparables aux types -25 litres, mais offrent une version de base. Cependant, ils ont la même autonomie (plus de 10 heures).

### Phase renforcée



Un alternateur standard triphasé de 400 V peut fournir un tiers de sa puissance nominale par phase. Sur les groupes électrogènes EP6500T(E)-25 et EP6500TLN, l'alternateur est entouré d'une phase renforcée, ce qui permet à l'utilisateur de charger la prise monophasée jusqu'à maximum 4 kVA.

### Gamme EPG



La gamme EPG se compose de groupes électrogènes avec caisson autour du moteur afin de réduire le niveau sonore selon les normes de l'UE (2000/14/CE).

Essence ou diesel  
Super-insonorisé  
Refroidi par air  
3000 tpm

# 5 Jaguar



**6 - 15kVA**

**50Hz**

**4 temps**

POWERED by  
**HONDA**



**2,5 - 7kVA**

**50Hz**

**4 temps**



**Kubota**







**YANMAR**

## APPLICATIONS

- Véhicules de service
- Maisons de vacances
- Sauvegarde en cas de panne de courant
- Marchés
- Nacelles élévatrices

MADE IN BELGIUM



						
Numéro d'article	953010511	955010611	950000611	950000663	950001211	950001513
Type	EPS5500DE	EPS6000DE	EPS6000E	EPS6500TE	EPS12000E	EPS15000TE
kVA max.	5	5,5	6	7	12	15
kVA cont.	4,5	5	5,4	6,5	10	12,5
Amps 1 ~ 230 V	20	22	23	17	43	23
Amps 3 ~ 400 V	-	-	-	9,4	-	18
Moteur	Yanmar L100V	Hatz 1B40U-4	Honda GX390	Honda GX390	Honda GX690	Honda GX690
Cylindrée (cm³)	435	462	389	389	688	688
Capacité du réservoir (l)	20	20	20	20	20	20
Consom. à charge 75% (l/h)	1,9	1,9	2,4	2,4	5	5
Autonomie à charge 75% (h)	10,5	10,5	8,3	8,3	4	4
Dimensions (cm)	127x64x62	127x64x62	110x56x56	110x56x56	127x75x59	127x75x59
Poids (kg)	200	200	150	150	220	224
dB(A) @ 7 mètres	66	66	62	62	69	69
LWA	91	91	87	87	94	94

Diesel

Essence

## CARACTÉRISTIQUES ET AVANTAGES

### Moteurs de qualité



Toutes les 4 marques de moteurs utilisés dans les groupes électrogènes super-silencieux refroidis par air sont de la meilleure qualité. Avec ces fabricants de moteurs, nous offrons un réseau mondial performant de SAV (service après-vente).

### Diesel



Même pour les groupes électrogènes diesel super-silencieux refroidis par air, EUROPOWER vous propose un niveau sonore très bas, de 62 à 66 dB(A) à 7 mètres. Personne ne se plaindra de ces niveaux sonores qui sont bien inférieurs aux demandes de la directive européenne sur les émissions sonores.

## OPTIONS

### Kit 4-roues



Le kit 4-roues optionnel pour ces modèles est accompagné de quatre roulettes pivotantes dont deux sont équipées d'un dispositif de verrouillage. Ceci garantit un niveau de mobilité élevé ainsi qu'un rangement en toute sécurité.

### Anneaux de levage



Les anneaux de levage (optionnels) sont un atout idéal pour le transport. Par ailleurs, ils sont aussi utiles lorsque vous voulez sécuriser votre groupe électrogène à l'aide d'une grue quand vous le laissez sur les chantiers pendant la nuit.

### Commande à distance



Une commande à distance sans fil vous permet de démarrer et d'arrêter votre groupe électrogène jusqu'à une distance de 50 m. Le DSE3110 est compris dans cette option. La télécommande avec câble est aussi possible, avec jusqu'à 5 mètres de câble. Elle est commode pour les groupes intégrés dans un véhicule.

### A.S.S.S.



Le sigle A.S.S.S. réfère à « Automatic Start/Stop System » en cas de coupure de courant : tous les groupes électrogènes à démarrage électrique peuvent être équipés de ce système de secours facile, qui est doté d'un chargeur de batterie incorporé et d'un auto-test informatisé.

Essence  
Super-insonorisé  
Refroidi par air  
Invertisseur

# 6 Squirrel



**1 - 7kVA**

**50Hz**

**4 temps**

**HONDA**

## APPLICATIONS

- Camping
- Jardinage
- Temps libre
- Industrie cinématographique
- Marchés





					
Numéro d'article	999000601	999000622	999000612	999000605	999000619
Type	EU10i	EU22i	EU30i	EU30is	EU70is
kVA max.	1	2,2	3	3	7
kVA cont.	0,9	1,8	2,6	2,8	5,5
Amps 1 ~ 230 V	3,9	7,8	11,3	12,2	24
Amps 3 ~ 400 V	-	-	-	-	-
Moteur	Honda GXH50	Honda GXR120	Honda GX160	Honda GX200	Honda GX390
Cylindrée (cm³)	49	121	163	196	389
Capacité du réservoir (l)	2,1	3,6	5,8	13,3	19,2
Consom. à charge 75% (l/h)	0,6	0,9	1,3	1,4	2,5
Autonomie à charge 75% (h)	3,5	4	4,5	9,5	7,7
Dimensions (cm)	45x24x38	52x29x43	63x38x49	67x48x57	85x70x73
Poids (kg)	13	21	35	61	119
dB(A) @ 7 mètres	62	65	66	66	66
LWA	87	90	91	91	91

## CARACTÉRISTIQUES ET AVANTAGES

### Super silencieux et léger



Ces groupes électrogènes portables et compacts sont extrêmement silencieux grâce à leur caisson et à leur pot d'échappement. La technologie High-Tech résulte en des groupes électrogènes très légers.

### Eco Throttle



Tous les modèles EU sont équipés d'un système Eco-Throttle, qui ajuste automatiquement la vitesse du moteur en fonction de la puissance demandée. Cela donne une consommation diminuée et moins de bruit.

## OPTIONS

### Parallèle



Deux modèles EU identiques peuvent être connectés l'un à l'autre à l'aide d'un câble parallèle. Cela vous donne quasi le double de la puissance !

### Contrôle d'isolement



Le contrôle d'isolement « Bender » R423-D43-2 peut être ajouté au EU30i(s). La sécurité complète pour chaque situation !

### AT207 (EU70is)



Système de démarrage/arrêt automatique en cas de panne de courant avec le module AT207. Celui-ci peut facilement être connecté à l'aide d'un câble 12 V + prise CEE sur l'appareil. Cette option offre une sécurité à chaque moment.

### Démarrage/arrêt automatique



L'option système de démarrage/arrêt automatique par contact externe pour le EU70is est extensible avec une télécommande sans fil jusqu'à 50 m. Pour une facilité d'utilisation en tout temps.

**Diesel**  
**Super-insonorisé**  
**Refroidi par eau**  
**3000 tpm**

# 7 Lion



**6 - 33kVA**  
**50Hz**  
**4 temps**

**Kubota**

## APPLICATIONS

- Applications mobiles
- Travaux routiers
- Location
- Chantiers de construction
- Agriculture

MADE IN BELGIUM





Numéro d'article	951010711	951010813	991011011	951011113	951011413	991011813
Type	New Boy EPS73DE	New Boy EPS83TDE	New Boy EPS103DE	New Boy EPS113TDE	New Boy EPS133TDE	EPS183TDE
kVA max.	6	8	9,5	11	13,5	18
kVA cont.	5,4	7	8,5	10	12	17
Amps 1 ~ 230 V	23	14,3	37	14,3	20	27
Amps 3 ~ 400 V	-	10,1	-	14,4	17	25
Moteur	Kubota Z482	Kubota Z482	Kubota D722	Kubota D722	Kubota D902	Kubota D1105
Cylindrée (cm³)	479	479	719	719	898	1123
Nombre de cylindres	2	2	3	3	3	3
Capacité du réservoir (l)	23	23	25	25	25	63
Consom. à charge 75% (l/h)	1,8	1,8	3,1	2,5	3,3	3,9
Autonomie à charge 75% (h)	12,8	12,8	8,1	10	7,6	16,2
Dimensions (cm)	123x64x68	123x64x68	138x64x68	138x64x68	138x64x68	150x64x90
Poids (kg)	295	295	345	345	360	450
dB(A) @ 7 mètres	62	62	65	65	71	68
LWA	87	87	90	90	96	93

## CARACTÉRISTIQUES ET AVANTAGES

### Moteur Kubota



Les moteurs Kubota ont une excellente qualité et durabilité. Kubota assure un service après-vente mondial et unique et conduit des tests d'homologation pour tous les groupes électrogènes Europower.

### Énergie propre



Les groupes électrogènes à 2 et 3 cylindres avec moteur Kubota à 3000 tpm sont conformes au Stage V.

### Compacité



La compacité et la construction des moteurs Kubota entraînent le meilleur rapport poids/puissance et donnent de l'endurance et de la fiabilité au moteur.

## OPTIONS

### Remorque



Des remorques adaptées sont disponibles pour chaque modèle (version à essieu simple, double, freinée ou non freinée).

### Deep Sea à distance



Avec Deep Sea Electronics (DSE), EUROPOWER offre la possibilité de surveiller et de gérer les groupes électrogènes à distance. Il est facile de se connecter et de contrôler plusieurs groupes depuis votre bureau.

### A.S.S.S.



Le sigle A.S.S.S. se réfère à « Automatic Start/Stop System » en cas de coupure de courant : tous les groupes électrogènes à démarrage électrique peuvent être équipés de ce système de secours facile, doté d'un chargeur de batterie et d'un auto-test. Lors d'une panne, le groupe tournera une minute plus tard pour reprendre le réseau.

**Diesel**  
**Super-insonorisé**  
**Refroidi par eau**  
**1500 tpm**

**8 Horse**



**2,5 - 44kVA**  
**50Hz**  
**4 temps**

**Kubota**

### APPLICATIONS

- Événements
- Tours d'éclairage
- Travaux routiers
- Soudure par électrofusion
- Maisons de vacances

MADE IN BELGIUM





Numéro d'article	991110311	951110911	981111413	981112013	981113413	981114413
Type	EPS3DE	EPS8DE	EPS14TDE	EPS20TDE	EPS34TDE	EPS44TDE
kVA max.	2,5	7,5	14	19	33	44
kVA cont.	2,3	7	13	18	30	40
Amps 1 ~ 230 V	10	30	19	29	43	61
Amps 3 ~ 400 V	-	-	19	26	43	58
Moteur	Kubota Z482	Kubota D1105	Kubota D1703M	Kubota V2203M	Kubota V3300	Kubota V3800DIT
Cylindrée (cm³)	479	1123	1647	2197	3318	3769
Nombre de cylindres	2	3	3	4	4	4
Capacité du réservoir (l)	23	63	73	80	90	90
Consom. à charge 75% (l/h)	0,7	1,9	2,6	3,7	6	7,7
Autonomie à charge 75% (h)	32,9	33,2	28,1	21,6	15	11,7
Dimensions (cm)	123x64x68	150x64x90	170x74x100	198x74x100	210x94x112	210x94x112
Poids (kg)	305	430	580	660	870	925
dB(A) @ 7 mètres	60	60	60	62	65	65
LWA	85	85	85	87	90	90

## CARACTÉRISTIQUES ET AVANTAGES

### Longévité



Les moteurs Kubota sont d'une excellente qualité et durabilité. Kubota assure un service après-vente mondial et unique. Pour tous les groupes électrogènes Euro-power, Kubota conduit des tests d'homologation spécifiques.

### Niveau sonore bas



La gamme Kubota des groupes électrogènes Euro-power peut en effet être qualifiée de « super-insonorisée ». Les niveaux sonores varient de 60 à 65 dB(A) à 7 mètres ou de 85 à 90 LWA. Ceci est comparable à des gens qui parlent dans une chambre ou au son d'un aspirateur.

### AVR



AVR réfère à « Automatic Voltage Regulator » et maintient une tension constante et stable. Il en résulte de meilleures performances pour les appareils sensibles.

## OPTIONS

### Remorque



Des remorques adaptées sont disponibles pour chaque modèle (essieu simple ou double, version freinée ou non freinée).

### A.S.S.S.



Le sigle A.S.S.S. se réfère à « Automatic Start/Stop System » en cas de coupure de courant ; tous les groupes électrogènes à démarrage électrique peuvent être équipés de ce système de secours facile, doté d'un chargeur de batterie et d'un auto-test. Lors d'une panne, le groupe tournera une minute plus tard pour reprendre le réseau.

### Préchauffage



Plusieurs dispositifs de préchauffage sont offerts en option, comme le préchauffage de l'eau de refroidissement, du carter d'huile ou de l'air d'admission. Ces options/accessoires permettent à l'utilisateur de démarrer le moteur dans des conditions de froid extrême.

**Diesel**  
**Super-insonorisé**  
**Refroidi par eau**  
**1500 tpm**

# 9 Elephant



**60-600kVA**

**50Hz**

**4 temps**



**VOLVO**  
**PENTA**

## APPLICATIONS

- Systèmes de sauvegarde
- Chantiers de construction
- Culture de légumes
- Événements
- Soutien à la production

MADE IN BELGIUM





Numéro d'article	784106013	781110013	781115013	781120013	781125013	780241013
Type	EPS60TDE-3A	EPS100TDE-3A	EPS150TDE-3A	EPS200TDE-3A	EPS250TDE-3A	EPS410TDE
kVA max.	66	110	165	220	275	450
kVA cont.	60	100	150	200	250	410
Amps 1 ~ 230 V	87	143	217	287	361	596
Amps 3 ~ 400 V	87	144	217	287	361	592
Moteur	Iveco NEF N45SM1F	Volvo TAD551GE	Volvo TAD751GE	Volvo TAD753GE	Volvo TAD754GE	Volvo TAD1344GE
Cylindrée (cm³)	4500	4760	7150	7150	7150	12780
Nombre de cylindres	4	4	6	6	6	6
Capacité du réservoir (l)	195	195	288	378	352	Optionnel
Consom. à charge 75% (l/h)	12,5	21,2	28	33,6	43,4	62
Autonomie à charge 75% (h)	15,6	9,2	10,3	10,5	8,1	-
Dimensions (cm)	285x114x190	285x114x190	330x122x197	360x123x221	360x123x221	422x160x228
Poids (kg)	1433	1722	2245	2780	2940	4100
dB(A) @ 7 mètres	64	71	72	72	72	72
LWA	89	96	97	97	97	97

Les moteurs Stage II sont toujours disponibles et approuvés dans l'UE, pour les installations PRP (puissance principale en continu) et ESP (puissance stand-by secours).

## CARACTÉRISTIQUES ET AVANTAGES

### AVR



AVR réfère à « Automatic Voltage Regulator » et maintient une tension constante et stable. Il en résulte de meilleures performances pour les appareils sensibles.

### Énergie pure



Ces groupes électrogènes sont construits avec un moteur Stage IIIA, qui réduit les émissions de gaz polluants et de particules telles que le CO<sub>2</sub>. Les moteurs Stage II sont toujours disponibles et approuvés dans l'UE, pour les installations PRP (puissance principale en continu) et ESP (puissance stand-by secours).

### Faible consommation



Avec les moteurs Volvo, nous atteignons des niveaux d'efficacité plus élevés que jamais. Cela contribue à une économie de carburant et à des niveaux réduits d'émissions d'échappement. La marque Volvo correspond aux plus hauts kWh par litre de carburant.

### E.S.G.



Le régulateur de vitesse électronique (Electronic Speed Governor) maintient une vitesse du moteur et une fréquence de l'alternateur constantes et stables. Combiné avec l'AVR, il en résulte de meilleures performances pour les appareils sensibles. Tant le E.S.G. que l'AVR sont nécessaires pour le fonctionnement en parallèle de plusieurs groupes électrogènes.

### Min. 8h à 75%



Cette gamme de groupes électrogènes super-insonorisés offre un minimum de 8 à 16 heures de fonctionnement à une charge de 75%. Idéal pour des solutions de secours et de sauvegarde.

### Démarrage/arrêt automatique



Tous les groupes électrogènes sont équipés de modules DSE Démarrage/ Arrêt Automatique en cas de panne de réseau, avec contrôle des trois phases. Un interrupteur de transfert automatique, un chargeur de batterie ou un contrôle par Internet ou par portable sont optionnels.



Diesel  
Super-insonorisé  
Refroidi par eau  
1500 tpm  
**LOCATION**

**10** Camel



**19 - 250kVA**

**50Hz**

**4 temps**

**Kubota**



**VOLVO  
PENTA**

## APPLICATIONS

- Événements
- Projets de construction
- Concerts
- Entreprises chimiques
- Fonctionnement en parallèle

MADE IN BELGIUM







Numéro d'article	981112023	981114423	784106023	781110023	781115023	781125023
Type	EPSR20TDE	EPSR44TDE	EPSR60TDE-3A	EPSR100TDE-3A	EPSR150TDE-3A	EPSR250TDE-3A
kVA max.	19	44	66	110	165	275
kVA cont.	18	40	60	100	150	250
Amps 1 ~ 230 V	29	61	87	143	217	361
Amps 3 ~ 400 V	26	58	87	144	217	361
Moteur	Kubota V2203M	Kubota V3800DIT	Iveco NEF N45SM1F	Volvo TAD551GE	Volvo TAD751GE	Volvo TAD754GE
Cylindrée (cm³)	2197	3769	4500	4760	7150	7150
Nombre de cylindres	4	4	4	4	6	6
Capacité du réservoir (l)	124	263	520	520	910	1220
Consom. à charge 75% (l/h)	3,7	7,7	12,5	21,2	28	43,4
Autonomie à charge 75% (h)	33,5	34,2	41,6	24,5	32,5	28,1
Dimensions (cm)	185x91x137	209x101x147	285x110x206	285x110x206	329x118x221	360x123x257
Poids (kg)	825	1200	1720	2047	2608	3320
dB(A) @ 7 mètres	60	66	62	68	72	72
LWA	85	91	87	93	97	97

## CARACTÉRISTIQUES ET AVANTAGES

### Énergie pure



Ces groupes électrogènes sont temporairement construits avec un moteur de transition pour les applications mobiles non routières. Dès l'introduction officielle du Stage V, les moteurs Stage V seront bien entendu utilisés.

### Min. 24h à 75%



Cette gamme de groupes électrogènes insonorisés de location offre un minimum de 24 à 40 heures de fonctionnement à une charge de 75%. Idéal pour les événements ou pour les locations pendant le week-end.

### Prises



Tous les groupes électrogènes EPSR sont équipés de la même configuration de prise (B15 jusqu'à 150 kVA et B16 dès 180 kVA) : voir légende dans notre liste des prix. Vous ne devez jamais chercher la prise mâle appropriée. En outre, vous avez aussi cinq connecteurs d'alimentation « Powersafe » de 500 A.

### Châssis galvanisé



Le châssis galvanisé est apprécié surtout dans la location. Le groupe électrogène garde sa forme et sa couleur originales, même après avoir été chargé et déchargé des centaines de fois.

## OPTIONS

### IBC/GRV



Si une autonomie moyenne de 24 heures n'est pas suffisante, EUROPOWER vous offre des GRV ou réservoirs à double paroi, qui respectent les réglementations UN, ADR, KIWA et Vlare. Ces réservoirs à double paroi sont disponibles de 500 à 3000 litres et différentes options sont possibles.

### EPSR



Tous les groupes électrogènes avec régulateur de vitesse électronique peuvent opérer en parallèle. Les modules DSE 8610/8620/8660 sont utilisés à cette fin. Jusqu'à 32 groupes électrogènes peuvent tourner en parallèle, ce qui permet aux sociétés de location d'offrir des centrales électriques de plusieurs mégawatts.



**Diesel**  
**Ultra-insonorisé**  
**Refroidi par eau**  
**1500 tpm**  
**LOCATION**

# 11 Panda



**14 - 180kVA**  
**50Hz**  
**4 temps**

**Kubota**

**VOLVO  
PENTA**

## APPLICATIONS

- Environnement résidentiel
- Industrie cinématographique
- Événements
- Concerts

MADE IN BELGIUM





Numéro d'article	981111433	981112033	981114433	781113033	781115033	781118033
Type	EPUS14TDE	EPUS20TDE	EPUS44TDE	EPUS130TDE-3A	EPUS150TDE-3A	EPUS180TDE-3A
kVA max.	14	19	44	143	165	198
kVA cont.	13	18	40	130	150	180
Amps 1 ~ 230 V	19	29	61	187	217	261
Amps 3 ~ 400 V	19	26	58	188	217	260
Moteur	Kubota D1703M	Kubota V2203M	Kubota V3800DIT	Volvo TAD752GE	Volvo TAD752GE	Volvo TAD752GE
Cylindrée (cm³)	1647	2197	3769	7150	7150	7150
Nombre de cylindres	3	4	4	6	6	6
Capacité du réservoir (l)	310	310	565	1283	1283	1283
Consom. à charge 75% (l/h)	2,6	3,7	7,7	23,8	28	31
Autonomie à charge 75% (h)	101,2	71,1	68,1	51,3	43,6	39,4
Dimensions (cm)	209x101x147	209x101x147	285x110x206	360x123x256	360x123x256	360x123x256
Poids (kg)	970	1050	1687	3200	3235	3660
dB(A) @ 7 mètres	54	56	56	68	68	69
LWA	79	81	81	93	93	94

## CARACTÉRISTIQUES ET AVANTAGES

### Ultra-silencieux

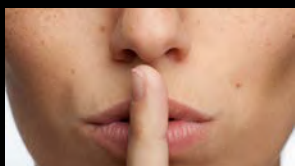

6 à 9 dB(A) plus silencieux ? C'est possible avec notre gamme ultra-silencieuse. Idéal pour les endroits où le son est crucial, comme pour les événements, les concerts, les tournages de films...

### Conduites spéciales



Les canaux d'entrée et de sortie ont été réaménagés. Le flux d'air s'allonge, ce qui réduit le bruit de manière significative. On peut bien appeler cette gamme Ultra Silencieuse !

### Système d'échappement spécial



2 pots d'échappements indépendants, l'un agissant sur la résonance et l'autre sur l'absorption acoustique.

### Viscofan



Tous les groupes électrogènes ultra-silencieux avec moteur Volvo sont équipés d'un ventilateur Viscofan qui réduit considérablement le bruit lors d'une charge entre 0 et 50 %. De plus, le fonctionnement de ce ventilateur résulte en une réduction considérable de la consommation.

### Cornière de protection d'angle en inox



Cette protection protège les coins du groupe électrogène pendant le transport.

### Porte d'inspection radiateur



La tôle d'inspection a été remplacée par une porte d'inspection pour faciliter l'accès lors du nettoyage du radiateur.

Essence ou diesel  
Groupes électrogènes de soudages  
3000 tpm

# 12 Chameleon



170 - 400A  
courant de soudage  
**3 - 10kVA**  
50Hz  
4 temps



Kubota

POWERED by  
**HONDA**





**YANMAR**

## APPLICATIONS

- Véhicules de service
- Construction industrielle
- Travaux routiers
- Location
- Chemins de fer

MADE IN BELGIUM



						
Numéro d'article	950001904	950002104	950002004	950002605	953011704	955012105
Type	EP200X1	EP200X2	EP200X	EP250XE	EP170DX1	EP200DX2E
Amp. @35% de facteur de marche	200AC	200DC	200DC	250DC	170AC	200DC
Amp. @60% de facteur de marche	150AC	140DC	150DC	220DC	150AC	140DC
Alternateur kVA cont. 1 ~ 230V	5,4	4	3,5	3	4,9	4
Alternateur kVA cont. 3 ~ 400V	-	-	6,5	8	-	-
Max. Ø électrode (mm)	4	4	4	5	4	4
Moteur	Honda GX390	Honda GX390	Honda GX390	Honda GX630	Yanmar L100V	Hatz 1B40U-4
Cylindrée (cm <sup>3</sup> )	389	389	389	688	435	462
Capacité du réservoir (l)	6,1	6,1	6,1	20	5,4	5
Consom. à charge 75% (l/h)	2,4	2,4	2,4	4,2	1,8	1,9
Autonomie à charge 75% (h)	2,5	2,5	2,5	4,8	3,0	2,6
Dimensions (cm)	83x55x60	83x55x60	83x55x60	88x55x72	83x55x60	83x55x60
Poids (kg)	90	90	90	160	105	120
dB(A) @ 7 mètres	72	72	72	75	83	83
LWA	97	97	97	*	*	*

Les groupes électrogènes avec \* ne sont pas destinés à une utilisation en extérieur dans l'UE. Pour les applications de groupes électrogènes à l'intérieur ou pour les intégrations de groupes électrogènes au sein d'un volume existant, veuillez-nous contacter.

## CARACTÉRISTIQUES ET AVANTAGES

### Soudage CA



Les motosoudeuses CA sont spécialement conçues pour les travaux de soudage légers. Après le soudage, vous pouvez mettre l'interrupteur en mode « groupe électrogène » et utiliser toute la puissance 5,5 - 6 kVA d'un groupe électrogène monophasé 230V pour le perçage et le meulage. Disponible en version essence et diesel.

### Soudage CC



Les motosoudeuses CC conviennent à l'usage professionnel de 170 à 400 A avec plusieurs puissances auxiliaires possibles : de seulement monophasé (4 kVA 230 V) à des combinaisons de monophasé (4 kVA 230 V) avec une puissance triphasée (jusqu'à 10 kVA 400 V). Disponible avec moteurs essence ou diesel.

### Réservoir de 25 litres



Quelques modèles (EP200X2-25 et EP200X-25) ont un réservoir de 25 litres, ce qui vous permet de travailler pendant une journée entière sans ravitaillement.

### Super-insonorisé



Dans la gamme EPS, EUROPOWVER offre trois soudeuses avec moteur diesel Kubota refroidi par eau, à des niveaux sonores très bas. Ils sont idéaux pour les travaux de construction plus lourds, où il vous faut un niveau de puissance de soudage plus haut et où vous voulez rester bien en dessous des normes européennes des niveaux sonores.

## OPTIONS

### Protection thermomagnétique



En option, nos groupes électrogènes peuvent être équipés de cette protection. En cas de surcharge, le disjoncteur s'éteint, de sorte que l'alternateur et l'appareil connecté restent protégés. Cette protection optionnelle détectera aussi les courts-circuits.

### Kit 2-roues



Le kit 2-roues peut être équipé de pneus durs ou gonflables en fonction de la surface sur laquelle le groupe électrogène sera utilisé. En outre, il est accompagné de deux poignées repliables, ce qui fait que le groupe prend moins de place lors de transport et stockage.

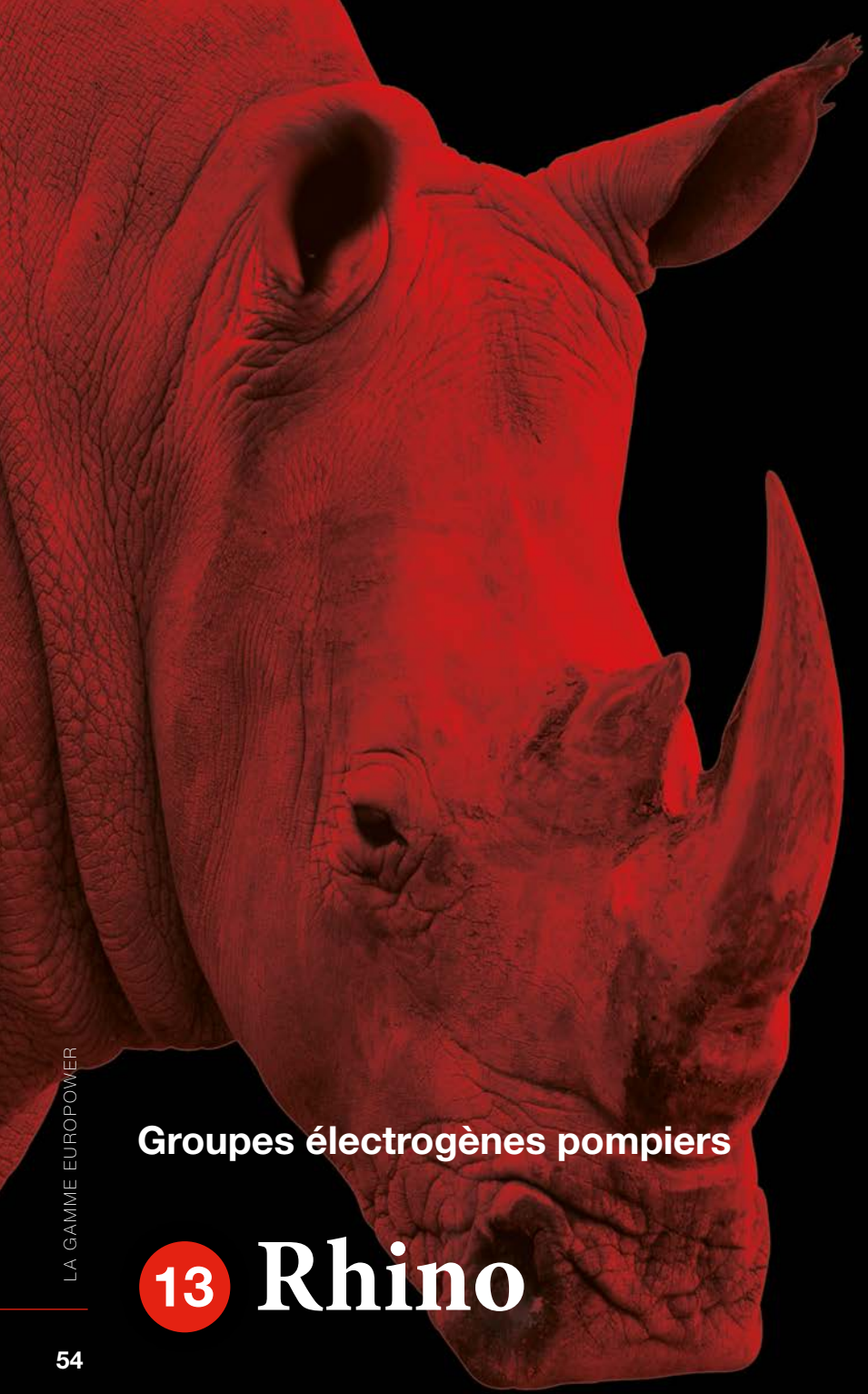

## Groupes électrogènes pompiers

# 13 Rhino



**6,5 - 150kVA**  
**50Hz**  
**4 temps**

POWERED by  
**HONDA**

POWERED BY  
**VANGUARD**  
COMMERCIAL POWER

**Kubota**

**VOLVO**  
**PENTA**

## APPLICATIONS

- Pompiers
- Aéroport
- Protection civile
- Services environnementaux
- Services internes de prévention

MADE IN BELGIUM





Numéro d'article	952990503	952990803	950990903	940991603	400020216	400020339
Type	EPDIN6500TE	EPDIN8500TE	EPDIN9000TE	EPDIN16000TE	EPS34TDE	EPS150TDE-3A
kVA max.	6,5	8,5	9	16	33	165
kVA cont.	6	8	8	14,5	30	150
Amps 1 ~ 230 V	26	34	34	48	43	217
Amps 3 ~ 400 V	8,7	11,5	11,5	21	43	217
Moteur	B&S Vanguard 296442	B&S Vanguard 356447	Honda GX630	Honda GX690	Kubota V3300	Volvo TAD751GE
Cylindrée (cm³)	480	480	688	688	2218	7150
Nombre de cylindres	2	2	2	2	4	6
Capacité du réservoir (l)	8	10	10	10	90	295
Consom. à charge 75% (l/h)	2,8	3,8	3,8	5	6	28
Autonomie à charge 75% (h)	2,9	2,6	2,6	2	15	10,5
Dimensions (cm)	70x44x58	82x44x58	82x44x58	82x44x58	210x94x112	330x122x197
Poids (kg)	116	140	141	162	900	2598
dB(A) @ 7 mètres	74	74	74	74	65	72
LWA	*	*	*	*	90	97

Les groupes électrogènes avec \* ne sont pas destinés à une utilisation en extérieur dans l'UE.

Pour les applications de groupes électrogènes à l'intérieur ou pour les intégrations de groupes électrogènes au sein d'un volume existant, veuillez-nous contacter.

## CARACTÉRISTIQUES ET AVANTAGES

### DIN14685



Le Deutsches Institut für Normung a clairement défini les caractéristiques exigées d'un groupe électrogène destiné à la lutte contre les incendies. Compact, sûr et facile à manipuler sont déjà quelques éléments importants à cet égard.

### IP54



Travailler en toutes circonstances sans se soucier de la sécurité ? L'alternateur IP54 peut être utilisé à cet effet.

## OPTIONS

### Lanceur à rappel GX630 et GX690



Avec cette option, vous pouvez démarrer à tout moment, même si la batterie est insuffisamment chargée.

### Vanne à 3 voies



Voulez-vous augmenter le nombre d'heures d'autonomie du groupe électrogène? L'option vanne à trois voies permet de passer à un réservoir externe.

### Couleur RAL spéciale



Nos groupes électrogènes pour les pompiers peuvent évidemment être fournis dans les couleurs typiques des services d'incendie.

### Sur mesure



Un groupe électrogène conforme à la norme DIN14685 peut être personnalisé en fonction des besoins des pompiers. Ainsi, chaque projet des services d'incendie peut être réalisé selon leurs souhaits.

# Produits spéciaux EUROPOWER

## GROUPES ÉLECTROGÈNES HYBRIDES

Avec nos clients soucieux de l'environnement, nous réfléchissons aux solutions vertes. Aussi bien les émissions que le bruit sont considérablement réduits grâce à la combinaison de groupes électrogènes Europower avec des batteries et des sources d'énergie alternatives.



## GROUPES ÉLECTROGÈNES POUR CONTENEUR FRIGORIFIQUE

En étroite coopération avec un de nos partenaires, nous avons développé une solution qualitative pour le transport de conteneurs réfrigérés, entre autres pour les industries pharmaceutiques et alimentaires. Facilité d'utilisation, fiabilité et niveau de bruit très bas sont les caractéristiques principales !







## GROUPES ÉLECTROGÈNES POUR TOURS D'ÉCLAIRAGE

Les groupes électrogènes EUROPOWER sont également intégrés dans le marché en pleine croissance des tours d'éclairage. Ils sont souvent utilisés sur les chantiers de construction, sur les parkings et aux événements. À part cela, les tours d'éclairage sont également utilisées pour des raisons de sécurité.



## GROUPES ÉLECTROGÈNES OFFSHORE

Les conditions climatiques extrêmes imposent des exigences très strictes aux groupes électrogènes utilisés pour la construction et l'entretien des parcs éoliens offshore. L'air salin, le transport, les restrictions de poids et la robustesse des groupes électrogènes déterminent le défi pour notre équipe de développement.

# Autres produits EUROPOWER

## PIÈCES DE RECHANGE

EUROPOWER garantit la disponibilité de pièces de rechange pendant 10 ans après la dernière date de fabrication. Selon notre philosophie du client d'abord, nous faisons un maximum pour satisfaire celui-ci. Les pièces de rechange ne seront pas un problème. Par ce fait, il est d'autant plus clair que l'achat d'un groupe électrogène Europower est un bon investissement.



## POMPES À EAU

En plus des groupes électrogènes, nous proposons également une gamme de pompes de qualité. C'est une gamme de pompes à eaux claires, de multi-pompes et de pompes spécialement développées pour les applications de construction comme les pompes à eaux chargées.

🔍 Visitez [europowergenerators.com/doc/pumps](http://europowergenerators.com/doc/pumps) pour de plus amples informations.





## IBC / GRV

Les GRV sont les Grands Récipients pour Vrac. EUROPOWER offre des réservoirs de carburant à double paroi certifiés UN, équipés d'anneaux de levage et de points d'arrimage. Des cloisons dans chaque réservoir réduisent le mouvement du carburant pendant le transport. Le réservoir extérieur de ces réservoirs à double paroi peut contenir 110% de son contenu nominal. De cette façon, nos GRV Tolsma sont essentiels pour toutes les sociétés de location et les entreprises de construction qui se soucient de l'environnement. Les réservoirs peuvent être verrouillés et ils ont de l'espace pour abriter une pompe de transfert manuelle ou électrique à côté de l'alimentation standard et des raccords de retour.

🔍 Visitez [europowergenerators.com/doc/ibc](http://europowergenerators.com/doc/ibc) pour plus d'informations.



## ALTERNATEURS PRISE DE FORCE

Ces alternateurs offrent aux agriculteurs une solution peu coûteuse pour générer une puissance de secours ou une puissance continue à l'aide de leur tracteur. Ces alternateurs entraînés par prise de force sont développés pour protéger les exploitations agricoles comme l'élevage laitier et l'aviculture pendant les périodes sans courant. Ces alternateurs, allant de 12 à 93 kVA, sont conçus pour fonctionner à l'arrière du tracteur. Ils peuvent être connectés à la plupart des tracteurs. Ils sont parfaits pour les applications de puissance rurales, pour les agriculteurs qui veulent protéger leur investissement et avoir l'esprit tranquille pendant les pannes de courant.

🔍 Visitez [europowergenerators.com/doc/PTO](http://europowergenerators.com/doc/PTO) pour plus d'informations.



# EUROPOWER INSIDE<sup>1</sup>

Bien que les groupes électrogènes EUROPOWER soient utilisés dans d'innombrables endroits et circonstances, ils ne sont pas toujours visibles, tout comme certains animaux dans la nature. Avec « EUROPOWER Inside », nous voulons changer cela en mettant en lumière les forces invisibles.

Nous vous laissons découvrir quelques applications qui fonctionnent grâce à nos groupes électrogènes invisibles.



Chemins de fer



Système de dévidoir de câble



Parc éolien



La Tour Eiffel



Camion de rallye



Conteneur médical



Remorque des pompiers



Remorque de chantier



Synchroniseur DSO



Bibliobus



Laboratoire d'expériences



Conteneur construction routière



Voiture de signalisation



Camion de démonstration



Écran LED



Bus démo des pompiers



Véhicule de télévision



Véhicule de marché



Camion de pompier



Remorque



Voiture de télécommunication



Turbine éolienne



Camion d'exposition



Camion boucherie



Conteneur



Hybride pour aéroport



Résidence secondaire



Camion de course



Dépoussiérage



Véhicule d'assainissement



Gîte de montagne

EP0819FR/61



Véhicule d'aide d'urgence



Boîte de soudage



Tour d'éclairage



Panneau à messages variables

# EUROPOWER

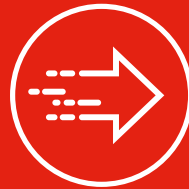

**speed**



**reliability**



**responsibility**



**flexibility**





**Industriezone 1019**

Tegelrijstraat 175  
3850 Nieuwerkerken  
Belgique

T +32(0)11 58 61 61

F +32(0)11 58 28 38

[kVA@europowergenerators.com](mailto:kVA@europowergenerators.com)

[www.europowergenerators.com](http://www.europowergenerators.com)

 [facebook.com/europowergeneratorsofficial](https://facebook.com/europowergeneratorsofficial)

