

SOLIDE

LADDERS • PLATFORMS • SCAFFOLDS



BUILT BY SPECIALISTS

ÉCHELLES
ESCABEAUX
ÉCHELLES DE SECOURS
ÉCHAFAUDAGES



SOLIDE

LADDERS
PLATFORMS
SCAFFOLDS



Solide, votre partenaire en matériel de travail en hauteur professionnel

Depuis les années 60, Solide est un nom de confiance dans le domaine du matériel de travail en hauteur professionnel. Dans notre site de production à Aarschot, nous fabriquons des équipements de travail en hauteur de haute qualité, conçus pour répondre aux normes de sécurité et de qualité les plus élevées. Grâce à notre expérience de longue date et à nos techniques innovantes, notamment un revêtement unique en polyester et l'utilisation d'alliages d'aluminium de haute qualité, nous fournissons des équipements de travail en hauteur à la fois légers, durables et sécurisés, même dans des conditions extrêmes.

Nos équipements sont largement utilisés par les professionnels dans les secteurs de la construction, de l'électrotechnique et de la maintenance. Des échelles et escabeaux standards aux modèles spécialisés tels que les plateformes et échafaudages, Solide propose une large gamme adaptée à tous les défis professionnels.

Nous sommes fiers de notre collaboration étroite avec des distributeurs et des professionnels qui choisissent nos produits pour leur fiabilité, durabilité et conformité aux normes européennes strictes. Avec une garantie de 10 ans et une disponibilité constante de pièces de rechange, nous assurons à nos clients qu'ils peuvent toujours compter sur la qualité et le service de Solide.

Solide, conçu par des spécialistes

Chez Solide, nous produisons des équipements de travail en hauteur en aluminium sûrs, durables et de haute qualité. Notre savoir-faire, combiné aux technologies modernes et à une production locale en Belgique, garantit que nos produits répondent toujours aux normes les plus élevées en termes de fiabilité et de qualité.

Solide s'engage pour un avenir durable, où la sécurité, l'innovation et l'expertise locale sont au cœur de notre mission. Solide est à l'image de l'implication et du savoir-faire de notre équipe, composée de véritables spécialistes.

BUILT BY SPECIALISTS

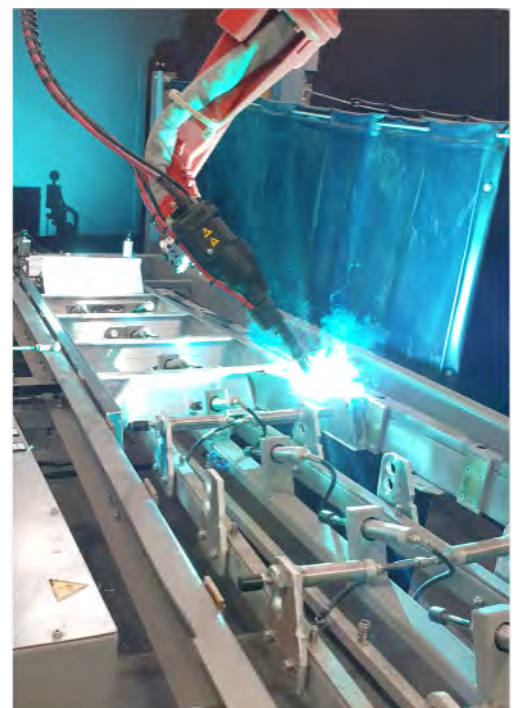

Sommaire



Solide	4
Sommaire/légende	5
Normes et homologations	6
Échelles	8
ECOPRO	24
Escabeaux	28
Plateformes	36
Échafaudages	50
Yeti Pro, Yeti Stage	72
Échelles de secours	76
Spécialités/travail sur mesure	80



Legende

	Nombre d'échelons ou de marches		Hauteur de la plateforme de l'escabeau
	Largeur de la base (pieds évasées)		Hauteur totale plié
	Largeur de la base (pieds droits)		Profondeur (distance entre l'arrière et l'avant) de l'échelle ou de l'escabeau
	Largeur de la base avec stabilisateur		Dimensions de la plateforme de travail
	Profil		Hauteur de travail (A) et hauteur de la plateforme (B) de l'échafaudage
	Longueur de stockage en position fermée		Poids
	Longueur en position déployée		Hauteur totale de la plateforme de l'escabeau
	Dimensions du colis		Classe 1 => 75 kg/m ² (charge répartie)
	Classe 3 => 200 kg/m ² (charge répartie)		

Normes et homologations

L'employeur est tenu de toujours faire travailler son personnel dans les conditions les plus sûres possibles, ce qui implique l'utilisation d'un matériel de travail en hauteur présentant un facteur de sécurité suffisamment élevé.

En utilisant des produits Solide, vous êtes certain que votre matériel de travail en hauteur répond toujours aux normes de sécurité les plus strictes.

Normes

Des normes sont établies au niveau européen, afin de garantir le niveau de sécurité ad hoc pour le matériel de travail en hauteur.

La majorité des pays (dont la Belgique) se réfèrent depuis quelques années à ces normes européennes pour le matériel de travail en hauteur. Tous nos produits satisfont aux normes en vigueur.



EN131



pour les échelles, les escabeaux et les plateformes

- Partie 1 : définit les termes et spécifie les dimensions et caractéristiques générales des échelles et escabeaux portables.
- Partie 2 : spécifie les tests et essais pour les échelles et escabeaux portables.
- Partie 3 : spécifie les manuels et étiquetages à utiliser pour les échelles et escabeaux portables.
- Partie 4 : est spécifique aux échelles articulées (également appelées échelles télescopiques, pouvant aussi s'écarter).
- Partie 5 : spécifie les accessoires pour échelles relevant des parties 1 et 2.
- Partie 6 : spécifique aux échelles télescopiques verticales.
- Partie 7 : définit les termes et spécifie les dimensions générales des échelles et escabeaux mobiles avec plateforme (max. 5 m de hauteur de plateforme et 1 m² de plateforme de travail).

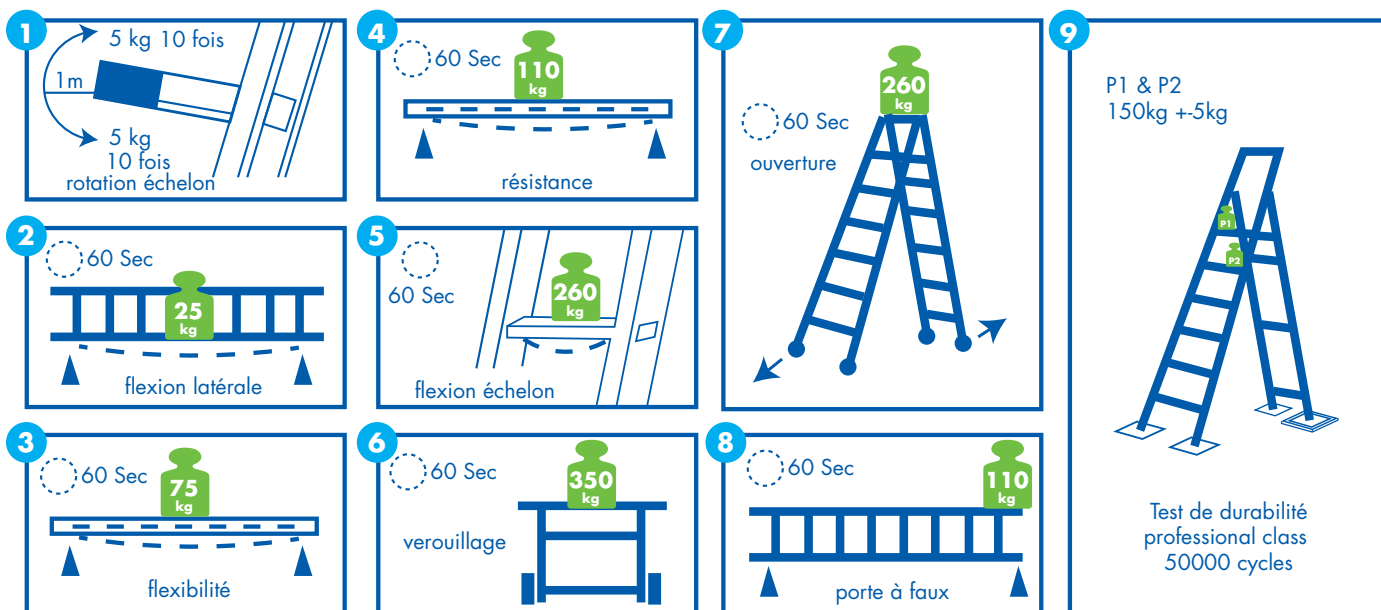

EN131



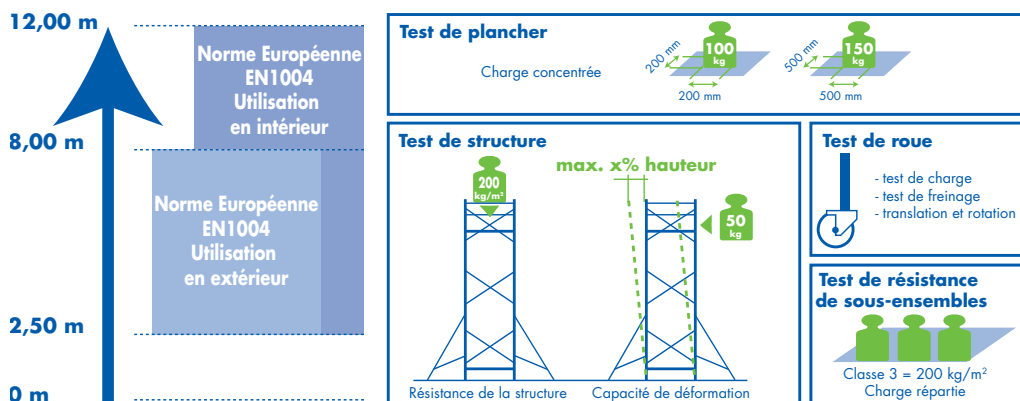

pour les échafaudages pliables et roulants (EN 1298 manuels)



pour les échafaudages de façade



classe A/B/C pour les garde-corps de corniche



partie 4 pour les échelles d'accès



pour les Pays-Bas



pour les Pays-Bas

Arrêtés royaux

En Belgique, l'A.R. du 31/08/2005 (relatif à l'utilisation des équipements de travail pour des travaux temporaires en hauteur) doit être respecté. Cet A.R. se base sur l'idée que l'utilisateur doit analyser lui-même les risques et doit pouvoir démontrer pourquoi il utilise un matériel d'élévation spécifique pour une tâche donnée. Nous revenons donc automatiquement au respect des normes européennes. Il existe encore plusieurs points spécifiques pour les échafaudages :

- Tous les ouvriers travaillant avec des échafaudages (tant les utilisateurs que les monteurs) doivent avoir suivi une formation spécifique dans ce domaine.
- Seuls les échafaudages conçus correctement peuvent être utilisés. Un certificat indiquant que l'échafaudage a été conçu conformément aux notes de calcul de force et de stabilité doit être disponible sur le chantier pour l'utilisateur et les instances de contrôle (à télécharger sur notre site Internet).
- Les instructions d'utilisation et le manuel de montage doivent être disponibles sur le chantier. Ceux-ci sont également téléchargeables sur notre site Internet.

Normes spécifiques aux Pays-Bas

Aux Pays-Bas, toutes les échelles et tous les escabeaux doivent être conformes à la « Warenwet » (loi Waren), décret sur les équipements d'élévation portables. Cette norme spécifique est encore plus stricte que la norme européenne EN 131 sur un certain nombre de points (p. ex. la capacité de charge). Il y a également la norme NEN 2484 qui définit les spécifications auxquelles les échelles et les escabeaux doivent répondre dans des conditions de travail professionnelles (ARBO). Tous nos escabeaux et échelles professionnels satisfont, bien sûr, à la Warenwet et à la norme NEN 2484.

Échelles

Nos échelles satisfont aux normes les plus strictes. Grâce à la production située en Belgique et à la disponibilité de pièces détachées, nous pouvons offrir une garantie de 10 ans contre les vices de fabrication. Nos échelles professionnelles sont pourvues d'un revêtement en polyester qui présente les avantages suivants:

- Les produits conservent leur aspect neuf, ce qui permet de les stocker à l'extérieur
- Les mains, vêtements, etc. ne noircissent pas comme c'est le cas des échelles sans revêtement
- Idéal pour une utilisation dans l'industrie alimentaire
- En hiver, les montants ou les échelons sont moins froids
- Assure une meilleure prise

Nos échelles sont disponibles en version standard avec pieds évasés (pour une meilleure stabilité), ainsi qu'avec des pieds droits (par défaut avec une barre de stabilisation à partir de 3 m de long en position déployée).

Les échelons sont arrondis sur la face inférieure, et plats et striés sur la face supérieure en guise de protection antidérapante. De plus, la partie de l'échelon sur laquelle s'appuie le pied en cours de travail est toujours horizontale, afin que la position sur l'échelle reste confortable

PIÈCES

- Les échelles se composent de différentes parties :

- 1 Montants latéraux
- 2 Échelons
- 3 Pieds
- 4 Crochets (à glissière)/broche
- 5 Crochets d'échelons/verrouillage
- 6 Roulettes de façade (non standard sur tous les modèles)

- Parties d'échelle :

- A Partie large
- B Partie moyenne
- C Partie étroite

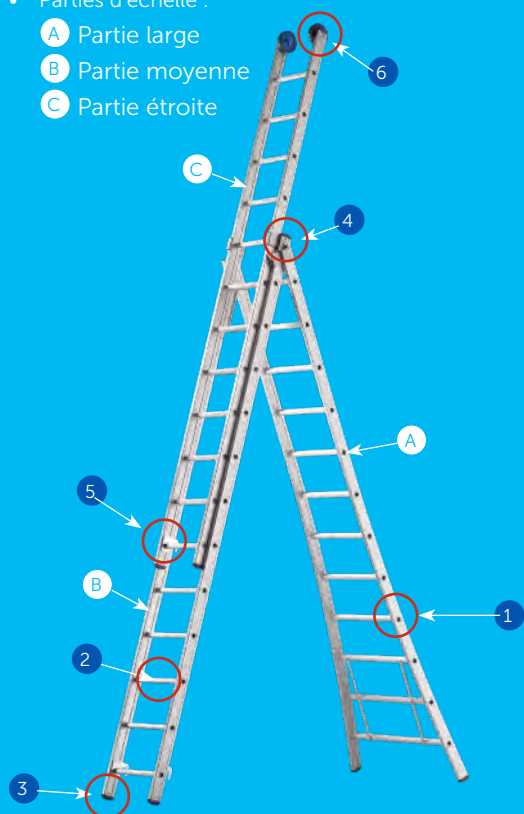

SOMMAIRE

A - Échelle simple	9
C - Échelle transformable - 2 éléments	10
D - Échelle transformable - 3 éléments	12
E - Échelle coulissante à corde - 2 éléments	14
F - Échelle coulissante à corde - 3 éléments	14
V - Échelle coulissante - 4 éléments	15
B - Échelle double à charnières	15
DL - Échelle de couvreur	16
G - Échelle à cueillir et tailler	16
RW - Échelle laveur de vitres avec roulettes	18
ACC - Accessoires pour échelles	20
WS - Pièces de rechange	22

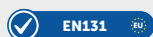

- Très confortable à l'usage grâce aux échelons antidérapants spéciaux
- Capacité de charge maximale : 150 kg
- Distance entre 2 échelons : 25 cm
- 10 ans de garantie

PIED ÉVASÉ

ART.					EAN	PRIX
A06	6	1,75 m	70 cm	4,00	5413432001067	136,17 €
A07	7	2,00 m	70 cm	4,40	5413432001074	152,35 €
A08	8	2,25 m	70 cm	5,00	5413432001081	163,13 €
A09	9	2,50 m	70 cm	5,40	5413432001098	179,30 €
A10	10	2,75 m	81 cm	6,30	5413432001104	196,83 €
A12	12	3,25 m	81 cm	7,20	5413432001128	226,50 €
A14	14	3,75 m	81 cm	8,60	5413432001142	261,56 €
A16	16	4,25 m	92 cm	9,70	5413432001166	306,03 €
A18	18	4,75 m	92 cm	11,50	5413432001180	339,74 €

PIED DROIT SANS STABILISATEUR

ART.					EAN	PRIX
A06R	6	1,75 m	41 cm	4,00	5413432021065	136,17 €
A07R	7	2,00 m	41 cm	4,40	5413432021072	152,35 €
A08R	8	2,25 m	41 cm	5,00	5413432021089	163,13 €
A09R	9	2,50 m	41 cm	5,40	5413432021096	179,30 €
A10R	10	2,75 m	41 cm	6,30	5413432021102	196,83 €

Échelle de puits : Sur demande avec une largeur minimale de 28 cm, à utiliser exclusivement pour les travaux dans les égouts et les puits.

DROIT AVEC STABILISATEUR

ART.					EAN	PRIX
A06RB	6	1,75 m	90 cm	5,50	5413432001135	208,34 €
A07RB	7	2,00 m	90 cm	5,90	5413432001159	224,52 €
A08RB	8	2,25 m	90 cm	6,50	5413432001173	235,31 €
A09RB	9	2,50 m	90 cm	6,90	5413432001197	251,47 €
A10RB	10	2,75 m	90 cm	7,80	5413432001203	269,00 €
A12RB	12	3,25 m	90 cm	8,70	5413432041124	298,71 €
A14RB	14	3,75 m	90 cm	10,10	5413432041148	333,76 €
A16RB	16	4,25 m	90 cm	11,20	5413432041162	378,26 €
A18RB	18	4,75 m	90 cm	12,60	5413432041186	411,95 €
A20RB	20	5,25 m	124 cm	14,10	5413432041209	440,25 €
A24RB	24	6,25 m	124 cm	19,30	5413432041247	538,68 €
A28RB	28	7,25 m	124 cm	22,15	5413432041285	666,75 €
A32RB	32	8,25 m	124 cm	25,00	5413432041322	846,07 €





C | Échelle transformable - 2 éléments

PREMIUM
PROFESSIONAL

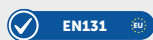

- Si utilisée en position A, toujours monter via le côté le moins large
- Capacité de charge maximale : 150 kg
- Distance entre 2 échelons : 25 cm
- 10 ans de garantie

PIED ÉVASÉ

Échelle coulissante/transformable

ART.						EAN	PRIX
C06	2 x 6	1,75 m	2,75 m	75 cm	8,00	5413432012063	244,62 €
C07	2 x 7	2,00 m	3,25 m	75 cm	9,00	5413432012070	282,44 €
C08	2 x 8	2,25 m	3,50 m	75 cm	10,00	5413432012087	337,87 €
C09	2 x 9	2,50 m	4,00 m	81 cm	11,60	5413432012094	381,12 €
C10	2 x 10	2,75 m	4,50 m	81 cm	13,00	5413432012100	432,48 €
C12	2 x 12	3,25 m	5,50 m	93 cm	15,20	5413432012124	494,64 €
C14	2 x 14*	3,75 m	6,50 m	118 cm	18,30	5413432002149	661,35 €

* équipé de série de roulettes de façade et de pieds évasés

PIED DROIT AVEC STABILISATEUR

Échelle coulissante/transformable

ART.						EAN	PRIX
C06RB	2 x 6	1,75 m	2,75 m	90 cm	8,00	5413432001241	339,93 €
C07RB	2 x 7	2,00 m	3,25 m	90 cm	10,50	5413432001258	382,89 €
C08RB	2 x 8	2,25 m	3,50 m	90 cm	11,50	5413432001265	443,85 €
C09RB	2 x 9	2,50 m	4,00 m	90 cm	13,10	5413432001272	491,39 €
C10RB	2 x 10	2,75 m	4,50 m	90 cm	13,00	5413432001289	547,89 €
C12RB	2 x 12	3,25 m	5,50 m	90 cm	15,20	5413432001296	616,28 €
C14RB	2 x 14	3,75 m	6,50 m	124 cm	20,10	5413432001302	799,66 €



Échelle coulissante/non transformable

C16RB	2 x 16*	4,25 m	7,50 m	124 cm	22,90	5413432042169	764,15 €
C18RB	2 x 18*	4,75 m	8,50 m	124 cm	25,40	5413432042183	858,78 €
C20RB	2 x 20*	5,25 m	9,50 m	124 cm	31,70	5413432042206	941,21 €
C22RB	2 x 22*	5,75 m	10,25 m	124 cm	34,70	5413432042220	1.085,81 €
C24RB	2 x 24*	6,25 m	10,75 m	124 cm	37,30	5413432042244	1.154,74 €

* Équipée de série de roulettes de façade



Crochet d'échelon



Stabilisateur



Pied élargisseur

SOLIDE

LADDERS
PLATEFORMS
SCAFFOLDS



EN151
WARRENWET
NEN 2464-H2-10
Conforme aux exigences de
la norme EN 12602-1000
de 10 ans 1975
avec une garantie limitée
de performance
Serial No. / Seriennummer 113 000 10000

D | Échelle transformable - 3 éléments



- Si utilisée en position A, toujours monter via le côté le moins large
- Capacité de charge maximale : 150 kg
- Distance entre 2 échelons : 25 cm
- 10 ans de garantie
- Exécution avec sécurité d'écartement en option obligatoire aux Pays-Bas.

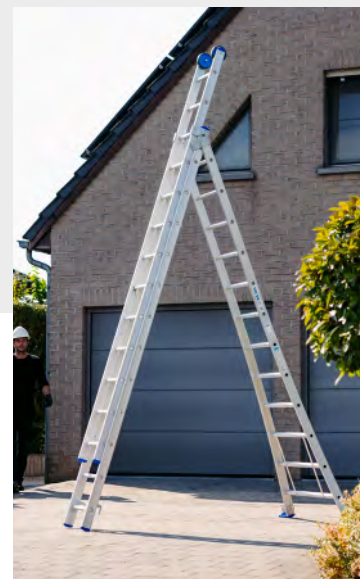

Transformable/reform

PIED ÉVASÉ

Échelle coulissante/transformable

ART.						EAN	PRIX
D06	3 x 6	1,75 m	3,50 m	77 cm	12,50	5413432013060	401,39 €
D07	3 x 7	2,00 m	4,25 m	87 cm	14,00	5413432013077	460,84 €
D08	3 x 8	2,25 m	4,75 m	87 cm	16,50	5413432013084	518,96 €
D09	3 x 9	2,50 m	5,50 m	99 cm	18,50	5413432013091	586,55 €
D10	3 x 10*	2,75 m	6,25 m	99 cm	20,50	5413432013107	646,01 €
D12	3 x 12**	3,40 m	8,15 m	123 cm	26,00	5413432013121	882,29 €
D14	3 x 14**	3,90 m	9,15 m	123 cm	34,00	5413432003146	1.029,59 €

* équipé de série de roulettes de façade

** équipé de série de roulettes de façade et de pieds évasés

Échelle coulissante/transformable/sécurité d'écartement

ART.						EAN	PRIX
D06SP	3 x 6	1,75 m	3,50 m	77 cm	12,94	5401145005649	417,75 €
D07SP	3 x 7	2,00 m	4,25 m	87 cm	14,44	5401145005663	477,20 €
D08SP	3 x 8	2,25 m	4,75 m	87 cm	16,94	5401145005687	535,32 €
D09SP	3 x 9	2,50 m	5,50 m	99 cm	18,94	5401145005700	602,91 €
D10SP	3 x 10*	2,75 m	6,25 m	99 cm	20,94	5401145005724	662,37 €
D12SP	3 x 12**	3,40 m	8,15 m	123 cm	26,44	5401145005748	898,65 €
D14SP	3 x 14**	3,90 m	9,15 m	123 cm	34,44	5401145005762	1.045,95 €

* équipé de série de roulettes de façade

** équipé de série de roulettes de façade et de pieds évasés



Sécurité d'écartement



Roulettes de façade



Pied élargisseur



PIED DROIT AVEC STABILISATEUR

Échelle coulissante/transformable

ART.						EAN	PRIX
D06RB	3 x 6	1,75 m	3,50 m	90 cm	14,00	5413432001319	513,71 €
D07RB	3 x 7	2,00 m	4,25 m	90 cm	15,50	5413432001326	579,11 €
D08RB	3 x 8	2,25 m	4,75 m	90 cm	18,00	5413432001333	643,02 €
D09RB	3 x 9	2,50 m	5,50 m	90 cm	20,00	5413432001340	717,38 €
D10RB	3 x 10*	2,75 m	6,25 m	124 cm	22,00	5413432001357	782,78 €
D12RB	3 x 12*	3,40 m	8,15 m	124 cm	27,50	5413432001364	1.042,70 €
D14RB	3 x 14*	3,90 m	9,15 m	124 cm	35,50	5413432001371	1.204,73 €

Échelle coulissante/non transformable

ART.						EAN	PRIX
D16RB	3 x 16*	4,40 m	9,70 m	124 cm	38,00	5413432043166	1.169,60 €
D18RB	3 x 18*	4,90 m	11,65 m	124 cm	45,00	5413432043180	1.420,98 €

Échelle coulissante/transformable/sécurité d'écartement

ART.						EAN	PRIX
D06RBSP	3 x 6	1,75 m	3,50 m	90 cm	14,44	5401145005632	530,07 €
D07RBSP	3 x 7	2,00 m	4,25 m	90 cm	15,94	5401145005656	595,47 €
D08RBSP	3 x 8	2,25 m	4,75 m	90 cm	18,44	5401145005670	659,38 €
D09RBSP	3 x 9	2,50 m	5,50 m	90 cm	20,44	5401145005694	733,74 €
D10RBSP	3 x 10*	2,75 m	6,25 m	124 cm	22,44	5401145005717	799,14 €
D12RBSP	3 x 12*	3,40 m	8,15 m	124 cm	27,94	5401145005731	1.059,06 €
D14RBSP	3 x 14*	3,90 m	9,15 m	124 cm	35,94	5401145005755	1.221,09 €

* équipé de série de roulettes de façade

D14





E | Échelle coulissante à corde - 2 éléments

PROFESSIONAL



- Échelle coulissante super résistante pour grandes hauteurs
- Équipée de série de roulettes de façade, d'un système de déploiement et de stabilisateur (STAB - voir tableau page 21)
- Capacité de charge maximale : 150 kg
- Distance entre 2 échelons : 25 cm
- 10 ans de garantie

Échelle coulissante à corde et pieds droits

ART.						EAN	PRIX
E14B	2 x 14	3,75 m	6,50 m	124 cm	21,0 kg	5413432062143	780,37 €
E16B	2 x 16	4,25 m	7,50 m	124 cm	26,4 kg	5413432062167	868,22 €
E18B	2 x 18	4,75 m	8,50 m	124 cm	29,2 kg	5413432062181	935,79 €
E20B	2 x 20	5,25 m	9,50 m	124 cm	35,3 kg	5413432062204	997,96 €
E22B	2 x 22	5,75 m	10,25 m	124 cm	38,5 kg	5413432062228	1.154,74 €
E24B	2 x 24	6,25 m	10,75 m	124 cm	41,1 kg	5413432062242	1.246,63 €
E26B	2 x 26	6,75 m	11,75 m	124 cm	48,0 kg	5413432062266	1.379,07 €
E30B	2 x 30	7,75 m	14,00 m	124 cm	70,4 kg	5413432062303	1.998,04 €

DÉLAI DE LIVRAISON SUR DEMANDE

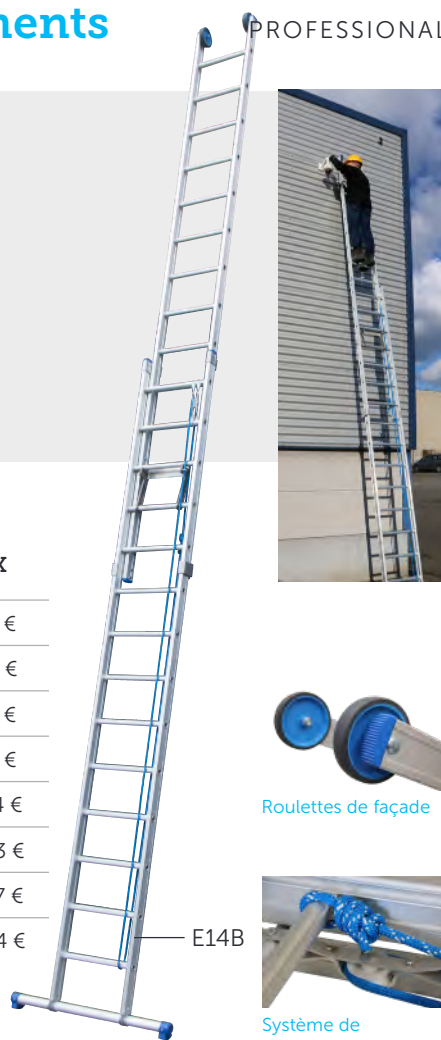

Roulettes de façade

Système de déploiement

F | Échelle coulissante à corde - 3 éléments

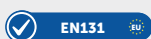

- Échelle coulissante super résistante pour grandes hauteurs
- Équipée de série de roulettes de façade, d'un système de déploiement et de stabilisateur (STAB - voir tableau page 21)
- Capacité de charge maximale : 150 kg
- Distance entre 2 échelons : 25 cm
- 10 ans de garantie

Échelle coulissante à corde et pieds droits

ART.						EAN	PRIX
F16B	3 x 16	4,25 m	10,25 m	124 cm	49,9 kg	5413432063164	1.804,80 €
F18B	3 x 18	4,75 m	11,75 m	124 cm	61,4 kg	5413432063188	1.998,04 €
F20B	3 x 20	5,25 m	13,25 m	124 cm	67,9 kg	5413432063201	2.221,05 €
F22B	3 x 22	5,75 m	14,75 m	124 cm	74,0 kg	5413432063225	2.376,45 €
F24B	3 x 24	6,25 m	15,25 m	124 cm	82,5 kg	5413432063249	2.630,55 €

DÉLAI DE LIVRAISON SUR DEMANDE



F16B



Roulettes de façade



Système de déploiement

V | Échelle coulissante - 4 éléments

PROFESSIONAL

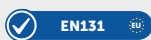

- Permet d'atteindre des hauteurs importantes avec un encombrement limité
- Facilement transportable à l'intérieur d'une petite camionnette
- Équipées de série avec stabilisateur
- Capacité de charge maximale : 150 kg
- Distance entre 2 échelons : 25 cm
- 10 ans de garantie

ART.						EAN	PRIX
V08B	4 x 8	2,37 m	6,42 m	124 cm	24,0 kg	5413432024080	989,54 €
V09B	4 x 9	2,69 m	7,42 m	124 cm	25,1 kg	5413432024097	1.088,19 €
V10B	4 x 10	2,90 m	8,20 m	124 cm	31,0 kg	5413432024103	1.196,32 €

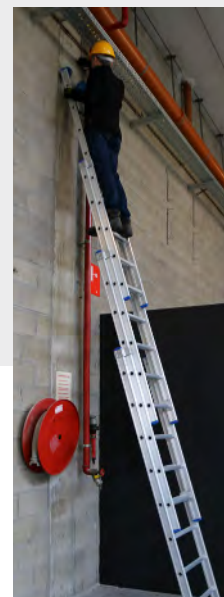

V09B

B | Échelle double à charnières

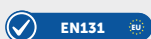

- Échelle spécialement développée pour travailler en position A
- Capacité de charge maximale : 150 kg
- Distance entre 2 échelons : 25 cm
- 10 ans de garantie



Échelons avec surface d'appui horizontale

ART.						EAN	PRIX
B06	2 x 6	1,75 m	1,10 m	70 cm	8,4 kg	5413432082165	328,41 €
B07	2 x 7	2,00 m	1,20 m	70 cm	9,3 kg	5413432082172	344,64 €
B08	2 x 8	2,25 m	1,40 m	70 cm	10,3 kg	5413432082080	397,32 €
B09	2 x 9	2,50 m	1,60 m	70 cm	12,2 kg	5413432082097	443,28 €
B10	2 x 10	2,80 m	1,80 m	81 cm	13,5 kg	5413432082103	487,89 €
B12	2 x 12	3,39 m	2,00 m	81 cm	16,2 kg	5413432082127	548,70 €
B14	2 x 14	3,80 m	2,30 m	81 cm	17,7 kg	5413432082141	583,84 €

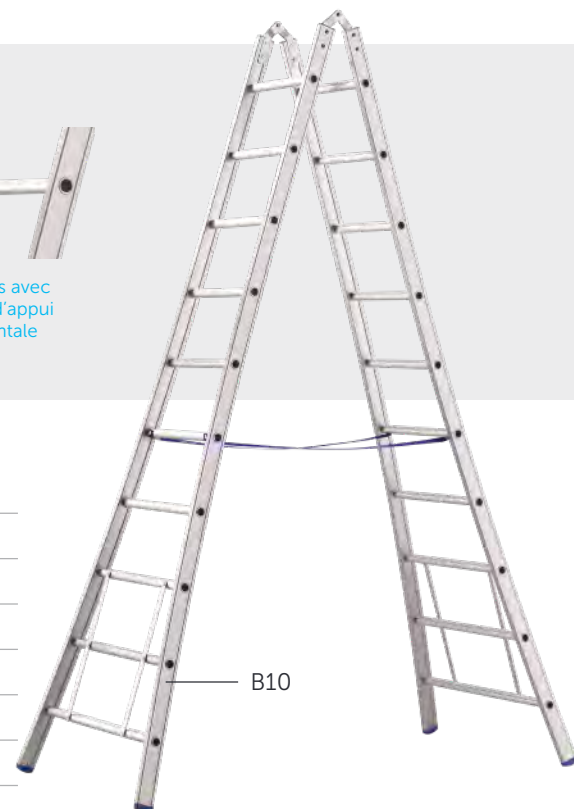

B10

DÉLAI DE LIVRAISON SUR DEMANDE



- Norme applicable pour une utilisation spécifique sur les toitures inclinées
- Inclinaison maximale : 45°, longueur maximale à relier : 9 m
- Capacité de charge maximale : 150 kg
- Distance entre 2 échelons : 25 cm
- 10 ans de garantie
- Échelle de couvreur spécialement développée pour une utilisation sur les toitures inclinées (pour les couvreurs ou les installateurs de panneaux solaires)
- La construction spécifique évite le contact des pieds du couvreur avec les ardoises et les tuiles et donc les dommages de la toiture
- Le dessous de l'échelle est pourvu de profils spéciaux en bois qui évitent d'endommager les ardoises ou les tuiles
- Équipée de série de pièces d'accouplement (possibilité d'assembler les échelles jusqu'à 9 m de longueur)

EMBOÏTABLE



ON YouTube



Crochet pour faitière

ART.					EAN	PRIX
DL04	4	1,00m	35	3,2 kg	5401145003713	163,49 €
DL08	8	2,00m	35	5,4 kg	5413432191089	227,30 €
DL12	12	3,00m	35	7,6 kg	5413432191126	309,06 €

DL08

* Toujours utiliser en combinaison avec NHK - crochet pour faitière (voir page 16). Prix non inclus.

* L'échelle n'est pas conçue pour servir d'échelle normale. Utiliser exclusivement comme échelle de couvreur.

G | Échelle à cueillir et tailler

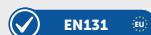

- Conçue spécialement pour l'élagage, la cueillette de fruits et les autres travaux dans le jardin
- Pieds à base évasée
- Les pieds de l'échelle sont munis de disques en aluminium à pointe conique pour une stabilité optimale
- Capacité de charge maximale : 150 kg
- Distance entre 2 échelons : 25 cm
- 10 ans de garantie



ART.					EAN	PRIX
G06	6	1,75m	70 cm	6,0 kg	5413432001388	333,82 €
G08	8	2,25 m	70 cm	8,0 kg	5413432111087	363,55 €
G10	10	2,75 m	81 cm	10,3 kg	5413432111100	400,05 €
G12	12	3,25 m	81 cm	11,1 kg	5413432111124	432,48 €
G14	14	3,75 m	81 cm	12,4 kg	5413432111148	460,84 €

G10

* L'échelle n'est pas conçue pour servir d'échelle normale. Utiliser exclusivement sur un sol meuble.





- Échelle laveur de vitres avec roulettes munies d'un axe en inox
- Livrée de série avec des pieds pivotants
- Autres versions disponibles sur demande
- Capacité de charge maximale : 150 kg
- Distance entre 2 échelons : 25 cm
- Équipé en standard d'un pied pivotant.
- 10 ans de garantie



RWC10

DÉLAI DE LIVRAISON SUR DEMANDE

PIED DROIT

Échelle coulissante à 2 éléments avec roulettes de façade

ART.				EAN	PRIX		
RWC06	2 x 6	75 cm	8,00	5401145001986	390,44 €	1,75m	2,75m
RWC07	2 x 7	75 cm	9,00	5401145002006	428,27 €	2,00m	3,25m
RWC08	2 x 8	75 cm	10,00	5401145002020	483,70 €	2,25m	3,50m
RWC09	2 x 9	81 cm	11,60	5401145002044	526,95 €	2,50m	4,00m
RWC10	2 x 10	81 cm	13,00	5401145002068	578,29 €	2,75m	4,50m
RWC12	2 x 12	93 cm	15,20	5401145002082	640,45 €	3,25m	5,50m
RWC14	2 x 14	118 cm	18,30	5401145002105	807,17 €	3,75m	6,50m

PIED DROIT AVEC STABILISATEUR

Échelle coulissante à 2 éléments avec roulettes de façade

ART.				EAN	PRIX		
RWC06RB	2 x 6	90 cm	8,00	5401145001993	486,19 €	1,75m	2,75m
RWC07RB	2 x 7	90 cm	9,00	5401145002013	528,71 €	2,00m	3,25m
RWC08RB	2 x 8	90 cm	10,00	5401145002037	589,65 €	2,25m	3,50m
RWC09RB	2 x 9	90 cm	11,60	5401145002051	637,21 €	2,50m	4,00m
RWC10RB	2 x 10	90 cm	13,00	5401145002075	693,72 €	2,75m	4,50m
RWC12RB	2 x 12	90 cm	15,20	5401145002099	762,11 €	3,25m	5,50m



Roulettes de façade



Pied pivotant



PIED DROIT

Échelle coulissante à 3 éléments avec roulettes de façade/transformable

ART.				EAN	PRIX		
RWD06	3 x 6	77 cm	12,50	5401145002112	547,22 €	1,75m	3,50m
RWD07	3 x 7	87 cm	14,00	5401145002136	606,69 €	2,00m	4,25m
RWD08	3 x 8	87 cm	16,50	5401145002150	664,79 €	2,25m	4,75m
RWD09	3 x 9	99 cm	18,50	5401145002174	732,37 €	2,50m	5,50m
RWD10	3 x 10	99 cm	20,50	5401145002198	791,82 €	2,75m	6,25m
RWD12	3 x 12	123 cm	26,00	5401145002211	1.028,12 €	3,40m	8,15m
RWD14	3 x 14	123 cm	34,00	5401145002235	1.175,40 €	3,90m	9,15m

Échelle coulissante à 3 éléments avec roulettes de façade/transformable / sécurité d'écartement

ART.				EAN	PRIX		
RWD06SP	3 x 6	77 cm	12,94	5401145005519	563,58 €	1,75m	2,75m
RWD07SP	3 x 7	87 cm	14,44	5401145005533	623,05 €	2,00m	3,25m
RWD08SP	3 x 8	87 cm	16,94	5401145005557	681,15 €	2,25m	3,50m
RWD09SP	3 x 9	99 cm	18,94	5401145005571	748,73 €	2,50m	4,00m
RWD10SP	3 x 10	99 cm	20,94	5401145005595	808,18 €	2,75m	4,50m
RWD12SP	3 x 12	123 cm	26,44	5401145005618	1.204,88 €	3,25m	5,50m
RWD14SP	3 x 14	123 cm	34,44	5401145005625	1.191,76 €	3,90m	9,15m

PIED DROIT AVEC STABILISATEUR

Échelle coulissante à 3 éléments avec roulettes de façade/transformable

ART.				EAN	PRIX		
RWD06RB	3 x 6	90 cm	14,00	5401145002129	659,52 €	1,75m	2,75m
RWD07RB	3 x 7	90 cm	15,50	5401145002143	724,94 €	2,00m	3,25m
RWD08RB	3 x 8	90 cm	18,00	5401145002167	788,86 €	2,25m	3,50m
RWD09RB	3 x 9	90 cm	20,00	5401145002181	863,19 €	2,50m	4,00m
RWD10RB	3 x 10	124 cm	22,30	5401145002204	928,61 €	2,75m	4,50m
RWD12RB	3 x 12	124 cm	27,80	5401145002228	1.188,52 €	3,25m	5,50m

Échelle coulissante à 3 éléments avec roulettes de façade/transformable / sécurité d'écartement

ART.				EAN	PRIX		
RWD06RBSP	3 x 6	90 cm	14,00	5401145005502	675,87 €	1,75m	2,75m
RWD07RBSP	3 x 7	90 cm	15,50	5401145005526	741,30 €	2,00m	3,25m
RWD08RBSP	3 x 8	90 cm	18,00	5401145005540	805,22 €	2,25m	3,50m
RWD09RBSP	3 x 9	90 cm	20,00	5401145005564	879,55 €	2,50m	4,00m
RWD10RBSP	3 x 10	124 cm	22,30	5401145005588	944,97 €	2,75m	4,50m
RWD12RBSP	3 x 12	124 cm	27,80	5401145005601	1.204,88 €	3,25m	5,50m

LAHT | Écarteur d'échelle télescopique



EAN	PRIX
5413432900100	190,56 €

Un écarteur d'échelle télescopique est un accessoire conçu pour positionner en toute sécurité une échelle contre une façade, en particulier dans les situations où des éléments en surplomb, tels que des gouttières, sont présents. Il assure la stabilité et garantit un espace de travail sûr, permettant à l'échelle de reposer fermement contre la façade sans l'endommager.

VBK | Banquette



EAN	PRIX
5413432900049	69,64 €

Accessoire d'extension pour les échelles, conçu pour augmenter la surface d'appui de l'échelle lorsqu'elle est fixée à un échelon.

LIMB | Bras d'échelle



EAN	PRIX
5060338910001	49,18 €

Le bras d'échelle est un dispositif simple et convivial qui peut être inséré aisément dans l'un des barreaux creux à gauche ou à droite d'une échelle, quelle que soit la hauteur. Il est constitué d'une tige en aluminium, partiellement noyée dans un insert en caoutchouc, avec un mousqueton pour attacher des outils.

SVL | Pied pivotable



EAN	PRIX
5413432900124	36,49 € par pièce

Un pied pivotable est un pied d'échelle réglable qui permet de pivoter, offrant ainsi une flexibilité et une stabilité lors de l'utilisation de l'échelle.

SHK | Taquet d'échafaudage



EAN	PRIX
5413432900018	172,98 €

Le taquet d'échafaudage est un accessoire conçu pour créer une surface d'appui sur une échelle pour le montage d'un plancher de travail (**non distribué en France**). Utilisable uniquement lorsque aucun autre moyen de travail pour des travaux temporaires en hauteur n'est disponible et conforme aux normes européennes harmonisées.

NHK | Crochet pour faîtière



Se fixe sur n'importe quelle échelle Solide. Un crochet en J fourni de série.

EAN	PRIX
5413432900025	124,33 €

Le crochet pour faîtière est un composant essentiel des échelles de couvreur destiné à positionner en toute sécurité l'échelle sur le toit. Ce crochet est fixé à l'échelle de couvreur et permet à celle-ci de rouler aisément sur le toit. Une fois en haut, le crochet pour faîtière peut être fermement fixé au faitage du toit par une simple rotation. Cela permet d'assurer la stabilité et la sécurité lors de travaux sur une toiture inclinée.



STAB | Stabilisateurs



Stabilisateurs pour échelle avec pieds droits
Longueur en fonction de la longueur de l'échelle
Lors de la commande, toujours indiquer le type d'échelle

ART	A	C	D	E	F	V	EAN	PRIX
STAB290	6-18	6-12					5413432716961	72,17 €
STAB2124	20-32	14-24					5413432001401	72,17 €
STAB390			6-9				5413432716985	72,17 €
STAB3124			10-18	14-30			5413432716978	72,17 €
STAB4124					16-24	8-10	5413432715124	72,17 €

LKJ | Blocage pour échelle LockJaw



EAN	PRIX
9369999020590	114,88 €

Le blocage pour échelle LockJaw est une pince innovante conçue pour permettre la fixation sécurisée d'une échelle sur une gouttière. Cette pince empêche l'échelle de basculer, contribuant ainsi à un environnement de travail stable et fiable en hauteur.

DGL | Garde-corps pour corniche



EAN	PRIX
5413432900032	98,37 €

Le garde-corps pour corniche est un accessoire qui se fixe le long de la corniche et contre la façade. Après l'installation, il offre la possibilité de fixer des plinthes de manière à assurer la sécurité de l'utilisateur.

RST075 | Bac à outils



Bac à outils universel. Pratique pour les travaux en hauteur. Peut être utilisé aussi bien sur une échelle que sur un échafaudage.







EAN	PRIX
5413432900094	61,96 €

MAT | Tapis d'échelle



Un tapis d'échelle est un tapis en caoutchouc robuste conçu pour être placé sous une échelle, dans le but d'empêcher le glissement et d'assurer la stabilité pendant l'utilisation. Deux variantes de tapis d'échelle sont disponibles, avec des largeurs de 100 cm et 130 cm. Pour choisir le tapis adéquat, il est recommandé de l'adapter à la largeur de la base de l'échelle. Cela permet un ajustement et une stabilité optimale lors de l'utilisation de l'échelle.

ART.	EAN	PRIX
MAT10	5401145003874	50,23 €
MAT13	5401145003898	60,48 €

ART.	Description	EAN	PRIX	
MO-0TAP-0002	Broche d'arrêt avec ressort	5401145004338	2,89 €	
BO-00VR-0603	Broche d'arrêt à visser	5401145004345	2,89 €	
BO-00VR-0601	Double broche à visser	5401145004383	4,35 €	
MO-00ST-0007	Crochet en J à boulonner pour LAHT / NHK	5401145004475	10,11 €	
KO-WIEL-0002	Roue / poulie pour système de déploiement	5401145004567	10,18 €	
MO-00AL-0151	Raccord pour type DL	5401145004505	40,33 €	
AS-00EF-0003	Système de poulie (>E + F)	5401145004529	29,09 €	
BO-00VR-0403	Vis autoforantes 5,5x19	5401145004574	4,44 € per 100 stuks	
AS-00OF-0003	Système de poulie inférieur (>F)	5401145004536	27,71 €	
MO-GIET-0008	Pointe pour échelle à cueillir	5401145004543	14,57 €	

DOP | Pieds 60/65/70/80/90 mm

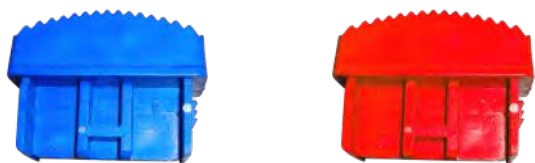

VBV | Pied d'évasement



Uniquement disponible pour les échelles de type C14/D12/D14

EAN	PRIX
5413432715315	77,46 € par paire

Utilisation des pieds par type d'échelle

ART.	ECO A A	ECO C C	ECO D D	E	F	B	V	EAN	PRIX
DOP60	6-16 échelons	6-10 échelons	6-8 échelons	–	–	6-14 échelons	–	5413432952000	9,94 €
DOP60R	8-12 échelons	8-10 échelons	8 échelons	–	–	–	–	5401145005380	9,94 €
DOP65	–	12 échelons	9-10 échelons	–	–	–	8-9 échelons	5413432953007	9,94 €
DOP65R	–	12 échelons	9-10 échelons	–	–	–	–	5401145005106	9,94 €
DOP70	18-24 échelons	14-16 échelons	12-14 échelons	14-16 échelons	–	–	10 échelons	5413432954004	9,94 €
DOP80	28-32 échelons	18-24 échelons	16-18 échelons	16-26 échelons	–	–	–	5413432955001	9,94 €
DOP90	–	–	–	30 échelons	16-24 échelons	–	–	5413432001395	12,41 €

WIEL | Roulettes de façade



EAN	PRIX
5413432900148	26,80 € par paire

DVSP | Sécurité d'écartement

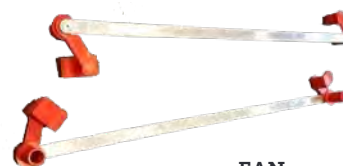

EAN	PRIX
5413432715117	16,36 €

LINT | Ruban



EAN	PRIX
5413432001456	6,27 € le mètre

ECOPRO

Qualité solide, exécution de base

Découvrez la bonne combinaison entre fonctionnalité et rentabilité avec notre dernière-née dans la famille des échelles - l'échelle ECOPRO. Conçue comme une variante de base de nos échelles premium pro A, C et D, l'échelle ECOPRO offre les mêmes plages de hauteur et la même commodité, mais en mettant l'accent sur l'efficacité.

L'échelle ECOPRO est équipée d'une marche plate, ce qui permet de bénéficier d'un support stable à chaque pas. La différence réside dans la finition de base, avec des montants latéraux lisses et de l'aluminium non traité pour une allure pragmatique. Cette échelle est un choix parfait pour ceux qui apprécient la fonctionnalité et la durabilité sans compromettre leur budget.

Que vous soyez un professionnel à la recherche d'outils fiables ou un bricoleur enthousiaste à la recherche de qualité, l'échelle ECOPRO offre l'équilibre parfait entre performance et prix. Ajoutez ce compagnon indispensable à votre équipement et découvrez la polyvalence de notre gamme de premier ordre. Découvrez-la en personne et atteignez de nouveaux sommets grâce à la qualité Solide.



Échelons plats avec surface d'appui horizontale



EXÉCUTION DE BASE

SOLIDE
QUALITÉ

SOMMAIRE

ECOPRO A - Échelle simple	25
ECOPRO C - Échelle transformable (reform) 2 éléments	25
ECOPRO D - Échelle transformable (reform) 3 éléments	26

ECOPRO A | Échelle simple

BASIC PROFESSIONAL



- Profil plat
- Munie d'échelons plats de 28 mm de profondeur
- Non revêtue
- Échelles ECOA08R et ECOA10R équipées de pieds droits
- Échelles ECOA12 équipée de pieds évasés
- Capacité de charge maximale : 150 kg
- Distance entre 2 échelons : 25 cm
- 5 ans de garantie

ART.



EAN

PRIX

Simple droit

ECO A08R	8	2,15 m	42 cm	4,70	5401145005021	135,40 €
ECO A10R	10	2,65 m	42 cm	5,70	5401145005038	163,37 €

Simple évasé

ECO A12	12	3,15 m	81 cm	6,80	5401145005045	190,59 €
---------	----	--------	-------	------	---------------	----------

NOT COATED

ECO A08R



ECOPRO C | Échelle transformable - 2 éléments

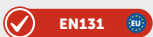

- Profil plat
- Munie d'échelons plats de 28 mm de profondeur
- Non revêtue
- Si utilisée comme escabeau (dédoublée), monter via le côté le moins large
- Capacité de charge maximale : 150 kg
- Distance entre 2 échelons : 25 cm
- 5 ans de garantie

ART.



EAN

PRIX

Double transformable

ECOC08	2 x 8	2,25 m	3,50 m	75 cm	9,40	5401145005052	284,34 €
ECOC10	2 x 10	2,80 m	4,50 m	81 cm	11,50	5401145005069	349,86 €
ECOC12	2 x 12	3,25 m	5,50 m	93 cm	13,70	5401145005076	406,67 €

NOT COATED

ECOC08





- Profil plat
- Munie d'échelons plats de 28 mm de profondeur
- Non revêtue
- Si utilisée comme escabeau (dédoublée), monter via le côté le moins large
- Capacité de charge maximale : 150 kg
- Distance entre 2 échelons : 25 cm
- 5 ans de garantie
- Exécution avec sécurité d'écartement en option obligatoire aux Pays-Bas

ART.



EAN

PRIX

3 éléments transformable

ECOD08	3 x 8	2,15 m	4,75 m	87 cm	14,00	5401145005083	438,40 €
ECOD10	3 x 10	2,65 m	6,25 m	99 cm	17,50	5401145005090	536,19 €

3 éléments transformable avec sécurité d'écartement

ECOD08SP	3 x 8	2,15 m	4,75 m	87 cm	14,44	5401145005441	454,76 €
ECOD10SP	3 x 10	2,65 m	6,25 m	99 cm	17,94	5401145005465	552,55 €



ECOD08SP

NOT COATED



Escabeaux

Nos escabeaux satisfont aux normes les plus strictes.

Grâce à la production située en Belgique et à la disponibilité de pièces détachées, nous pouvons offrir une garantie de 10 ans contre les vices de fabrication.

Nos escabeaux professionnels sont pourvus d'un revêtement en polyester qui présente les avantages suivants :

- Les produits conservent leur aspect neuf, ce qui permet de les stocker à l'extérieur
- Les mains, vêtements, etc. ne noircissent pas comme c'est le cas des échelles sans revêtement
- Idéal pour une utilisation dans l'industrie alimentaire
- En hiver, l'aluminium est moins froid
- Assure une meilleure prise

Les marches de nos escabeaux ont une profondeur de 10 cm et sont extra larges pour un confort parfait.

Les marches sont fixées aux montants latéraux par une construction unique (soudure + rivet) qui offre les meilleures stabilité et durée de vie sur le marché (les soudures peuvent être réparées, contrairement aux marches serties qui ne peuvent pratiquement jamais être réparées).

PIÈCES

- Les escabeaux se composent toujours de différentes parties :

- 1 Bac à outils en plastique
- 2 Marches
- 3 Pieds de sécurité en plastique
- 4 Plateforme à charnières
- 5 Ruban
- 6 Montant latéral

- Parties d'escabeau :

- A Partie arrière
- B Échelle à marches



SOMMAIRE

PT - Escabeau professionnel	29
PTC - Escabeau professionnel en version compacte	29
DT - Escabeau double	30
ET - Escabeau simple	31
VT - Escabeau pour jointoyeurs	32
ST - Escabeau pour peintres	32
MT67 - Escabeau de montage 67°	33
MT45 - Escabeau de montage 45°	33
ACC - Accessoires pour escabeaux	34
WS - Pièces de rechange	35

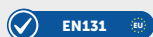

- Spécialement conçu pour un usage industriel
- Composé d'une partie « escalier » et d'une partie support
- Équipé d'un bac à outils en plastique au-dessus
- Plateforme à charnière
- Pourvu en bas de 2 renforts soudés
- Capacité de charge maximale : 150 kg
- Distance entre 2 échelons : 25 cm, profondeur de marche : 10 cm
- 10 ans de garantie



ART.							EAN	PRIX
PT02	02	1,25 m	0,50 m	46 cm	0,70 m	6,00	5413432501024	225,15 €
PT03	03	1,50 m	0,75 m	49 cm	0,93 m	7,00	5413432501031	250,03 €
PT04	04	1,80 m	1,00 m	53 cm	1,10 m	8,00	5413432501048	268,95 €
PT05	05	2,10 m	1,25 m	57 cm	1,25 m	9,00	5413432501055	304,07 €
PT06	06	2,30 m	1,50 m	60 cm	1,43 m	10,50	5413432501062	344,64 €
PT07	07	2,60 m	1,75 m	63 cm	1,66 m	12,50	5413432501079	401,39 €
PT08	08	2,90 m	2,00 m	67 cm	1,80 m	14,50	5413432501086	456,79 €
PT10	10	3,40 m	2,50 m	74 cm	2,20 m	17,00	5413432501109	564,92 €
PT12	12	3,90 m	3,00 m	81 cm	2,50 m	23,00	5413432501123	679,79 €

PTC | Escabeau professionnel en version compacte

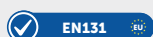

- Idéal pour les finitions aussi bien intérieures qu'extérieures (travaux de peinture, décoration, etc.)
- Conception compacte, très facile à manier
- Grâce au revêtement en polyester les mains ne se salissent pas
- Capacité de charge maximale : 150 kg
- Distance entre 2 échelons : 22 cm, profondeur de marche : 8 cm
- 5 ans de garantie



ART.							EAN	PRIX
PTC03	03	1,24 m	0,66 m	45 cm	0,73 m	5,80	5413432601038	212,08 €
PTC04	04	1,47 m	0,89 m	48 cm	0,87 m	6,80	5413432601045	229,63 €
PTC05	05	1,70 m	1,12 m	52 cm	1,09 m	7,20	5413432601052	260,70 €
PTC06	06	1,93 m	1,35 m	55 cm	1,16 m	8,50	5413432601069	291,78 €



- Escabeau double avec plateforme à charnière pour un usage professionnel
- Composé de 2 parties « escalier »
- Renforcé par une 2e plateforme à charnière en dessous de la première afin d'éviter l'écartement
- Disponible avec garde-corps fixe ou rabattable (à partir de 5 marches)
- Capacité de charge maximale : 150 kg
- Distance entre 2 échelons : 25 cm, profondeur de marche : 10 cm
- 10 ans de garantie



DT05

ART.							EAN	PRIX
DT02	2x2	0,60 m	0,50 m	46 cm	0,6 m	5,40	5413432502021	224,94 €
DT03	2x3	0,86 m	0,75 m	49 cm	0,8 m	7,20	5413432502038	250,03 €
DT04	2x4	1,15 m	1,00 m	53 cm	1,0 m	8,70	5413432502045	291,92 €
DT05	2x5	1,40 m	1,25 m	57 cm	1,2 m	10,50	5413432502052	362,21 €
DT06	2x6	1,68 m	1,50 m	60 cm	1,4 m	12,40	5413432502069	408,14 €
DT08	2x8	2,20 m	2,00 m	67 cm	1,8 m	16,70	5413432502083	536,54 €
DT10	2x10	2,75 m	2,50 m	74 cm	2,2 m	20,90	5413432502106	610,86 €
DT12	2x12	3,30 m	3,00 m	81 cm	2,6 m	25,40	5413432502120	764,94 €

ESCABEAU DOUBLE AVEC GARDE-CORPS FIXE*

ART.							EAN	PRIX
DT02BVA	2x2	0,60 m	0,50 m	46 cm	0,6 m	6,40	5413432715902	272,14 €
DT03BVA	2x3	0,86 m	0,75 m	49 cm	0,8 m	8,20	5413432715926	297,23 €
DT04BVA	2x4	1,15 m	1,00 m	53 cm	1,0 m	9,70	5413432715940	339,12 €
DT05BVA	2x5	1,40 m	1,25 m	57 cm	1,2 m	11,50	5413432715964	409,42 €
DT06BVA	2x6	1,68 m	1,50 m	60 cm	1,4 m	13,40	5413432715988	455,35 €
DT08BVA	2x8	2,20 m	2,00 m	67 cm	1,8 m	17,70	5413432716008	583,74 €
DT10BVA	2x10	2,75 m	2,50 m	74 cm	2,2 m	21,90	5413432716022	658,06 €
DT12BVA	2x12	3,30 m	3,00 m	81 cm	2,6 m	26,40	5413432716282	812,14 €



DT05BVA

ESCABEAU DOUBLE AVEC GARDE-CORPS RABATTABLE*

ART.							EAN	PRIX
DT05BKL	2x5	1,40 m	1,25 m	57 cm	1,2 m	11,50	5413432715971	428,95 €
DT06BKL	2x6	1,68 m	1,50 m	60 cm	1,4 m	13,40	5413432715995	474,88 €
DT08BKL	2x8	2,20 m	2,00 m	67 cm	1,8 m	17,70	5413432716015	603,27 €
DT10BKL	2x10	2,75 m	2,50 m	74 cm	2,2 m	21,90	5413432716039	677,60 €
DT12BKL	2x12	3,30 m	3,00 m	81 cm	2,6 m	26,40	5413432716299	831,67 €



DT05BKL

* Pour les Pays-Bas, il est obligatoire de l'équiper d'un garde-corps fixe ou d'un garde-corps rabattable

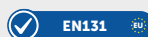

- Disponible jusqu'à 4 mètres de long
- Ensemble de crochets inclus
- Autres largeurs sur demande (maximum 600 mm)
- Capacité de charge maximale : 150 kg
- Distance entre 2 échelons : 25 cm, profondeur de marche : 10 cm
- 10 ans de garantie
- Avec main courante sur demande



ET09



Main courante
ET09L

ART.						EAN	PRIX
ET04	4	1,1 m	1,00 m	43 cm	3,50	5413432511047	135,15 €
ET05	5	1,4 m	1,25 m	43 cm	4,20	5413432511054	167,58 €
ET06	6	1,7 m	1,50 m	43 cm	5,00	5413432511061	201,38 €
ET07	7	1,9 m	1,75 m	43 cm	5,75	5413432511078	236,52 €
ET08	8	2,2 m	2,00 m	43 cm	6,50	5413432511085	268,95 €
ET09	9	2,5 m	2,25 m	43 cm	7,25	5413432511092	302,72 €
ET10	10	2,7 m	2,50 m	43 cm	8,00	5413432511108	335,18 €
ET11	11*	3,0 m	2,75 m	43 cm	8,75	5413432511115	368,96 €
ET12	12*	3,3 m	3,00 m	43 cm	9,50	5413432511122	404,09 €
ET13	13*	3,5 m	3,25 m	43 cm	10,25	5413432511139	436,53 €
ET14	14*	3,8 m	3,50 m	43 cm	11,00	5413432511146	470,31 €
ET15	15*	4,1 m	3,75 m	43 cm	11,75	5413432511153	502,74 €
ET16	16*	4,4 m	4,00 m	43 cm	12,50	5413432511160	537,90 €

* Doit être ancré

MAIN COURANTE POUR ET (PAR CÔTÉ)

ART.						EAN	PRIX
ET04L	4	1,1 m	1,00 m	43 cm	3,50	5401145003072	55,06 €
ET05L	5	1,4 m	1,25 m	43 cm	3,50	5401145003089	68,84 €
ET06L	6	1,7 m	1,50 m	43 cm	3,50	5401145003096	82,60 €
ET07L	7	1,9 m	1,75 m	43 cm	3,50	5401145003102	96,36 €
ET08L	8	2,2 m	2,00 m	43 cm	3,50	5401145003119	110,12 €
ET09L	9	2,5 m	2,25 m	43 cm	3,50	5401145003126	123,89 €
ET10L	10	2,7 m	2,50 m	43 cm	3,50	5401145003133	137,66 €
ET11L	11	3,0 m	2,75 m	43 cm	3,50	5401145003157	151,42 €
ET12L	12	3,3 m	3,00 m	43 cm	3,50	5401145003164	165,18 €
ET13L	13	3,5 m	3,25 m	43 cm	3,50	5401145003188	178,95 €
ET14L	14	3,8 m	3,50 m	43 cm	3,50	5401145003195	192,71 €
ET15L	15	4,1 m	3,75 m	43 cm	3,50	5401145003201	206,48 €
ET16L	16	4,4 m	4,00 m	43 cm	3,50	5401145003218	220,22 €



WBEUG

EAN	PRIX
5401145003683	102,41 €

Support mural (60 cm) pour fixer au mur afin d'utiliser une échelle simple.

VT | Escabeau pour jointoyeurs

PROFESSIONAL

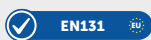

- Escabeau simple muni d'une large plateforme reposant contre le mur
- Stabilité optimale
- Idéal pour les jointoyeurs et plâtriers professionnels
- Capacité de charge maximale : 150 kg
- Distance entre 2 échelons : 22 cm, profondeur de marche : 8 cm
- 10 ans de garantie



VT06

Dimensions de la plateforme

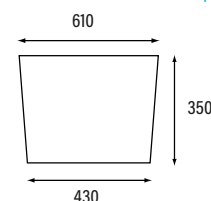

ART.						EAN	PRIX
VT04	04	1,25 m	1,00 m	43 cm	4,80	5413432551043	203,37 €
VT05	05	1,50 m	1,25 m	43 cm	5,60	5413432551050	238,15 €
VT06	06	1,75 m	1,50 m	43 cm	6,40	5413432551067	271,61 €
VT07	07	2,00 m	1,75 m	43 cm	7,20	5401145010186	303,98 €

ST | Escabeau pour peintres

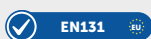

- Idéal pour les peintres professionnels
- Avec une plateforme de rangement supérieure pour placer le matériel de peinture (dimensions : 35 x 50 cm)
- Plateforme d'appui en tôle larmée (40 x 50 cm)
- Compact à transporter
- Capacité de charge maximale : 150 kg
- Distance entre 2 échelons : 25 cm, profondeur de marche : 10 cm
- 10 ans de garantie



ST03

ART.						EAN	PRIX
ST03	03	1,70 m	0,70 m	47cm	10,30	5413432571034	613,58 €

MT67 | Escabeau de montage 67°

PROFESSIONAL



- Conforme à la norme EN131 si équipé d'un garde-corps (en option)
- Escabeau robuste avec plateforme polyvalente (40 x 40) en tôle larmée
- Capacité de charge maximale : 150 kg
- Distance entre 2 échelons : 25 cm, profondeur de marche : 10 cm
- 10 ans de garantie



MT673

ART.						EAN	PRIX
MT672	02	0,50 m	46cm	0,66m	4,90	5413432561028	359,48 €
MT673	03	0,75 m	49cm	0,81m	6,10	5413432561035	400,05 €
MT674	04	1,00 m	52cm	0,96m	7,50	5413432561042	435,17 €

MT45 | Escabeau de montage 45°



- Polyvalent
- Capacité de charge maximale : 150 kg
- Distance entre 2 marches : 20 cm, profondeur de marche : 21,5 cm
- 10 ans de garantie



MT452

ART.						EAN	PRIX
MT451	01	0,20 m	50cm	0,42m	4,25	5413432750125	283,55 €
MT452	02	0,40 m	50cm	0,53m	6,40	5413432750156	384,77 €
MT453	03	0,60 m	50cm	0,74m	9,40	5413432750163	494,48 €
MT454	04	0,80 m	50cm	0,95m	12,30	5413432750170	624,43 €

BTL | Plateforme matériel

Étendez facilement votre espace de travail avec cette plateforme en aluminium, spécialement conçue pour être fixée en haut de l'échelle PT. La plateforme crée une surface de travail plus spacieuse.

À commander en supplément – peut être livré monté sur demande.



EAN	PRIX
5413432900117	77,59 €

KLAK | Bac à outils en plastique

Le bac à outils en plastique KLAK est le bac pratique en plastique qui est fixé standard en haut de chaque échelle PT. Idéal pour ranger des outils, des vis ou d'autres petits matériaux pendant que vous travaillez en hauteur. Cet accessoire pratique vous permet d'avoir tout à portée de main tout en travaillant en toute sécurité sur l'échelle. Si le bac s'use ou est endommagé, il peut être facilement remplacé séparément.



EAN	PRIX
5413432955100	15,49 €

CRO | Crochet de peintre

Le crochet de peintre CRO est un crochet en aluminium robuste qui peut être facilement fixé à chaque échelle PT ou PTC, aussi bien par nous que par l'utilisateur lui-même. Ce crochet pratique est idéal pour accrocher un seau de peinture ou d'autres matériaux, vous permettant ainsi de garder les mains libres et d'avoir tout à portée de main pendant que vous travaillez en hauteur.

À commander en supplément.



EAN	PRIX
5413432001449	12,53 €

WTL | Set de 4 roulettes rétractables

Les roues à ressort WTL facilitent le déplacement de votre échelle en toute simplicité. Ces roues se montent sous l'échelle, permettant de la déplacer sans effort. Dès que vous montez sur l'échelle, celle-ci s'abaisse solidement au sol, assurant une position stable et sécurisée pendant le travail. Les roues ne se réactivent que lorsqu'il n'y a plus de poids sur l'échelle. Idéal pour ceux qui doivent souvent changer de position sans compromettre la sécurité et la stabilité.

Avec sécurité d'écartement. À commander en supplément. Type d'escabeau à préciser lors de la commande.



EAN	PRIX
5413432900131	292,61 €

DTBVA | Garde-corps, fixe

La garde-corps fixe en aluminium DTBVA est une barre solide qui peut être facilement montée sur nos échelles doubles. Cette barre offre un soutien supplémentaire lors du travail en hauteur, vous permettant de travailler de manière plus sûre et plus stable. La barre doit être installée par l'utilisateur lui-même.

À commander en supplément – à monter par l'utilisateur.



EAN	PRIX
5413432509013	31,83 €

DTBKL | Garde-corps, pliable

Le support pliable en aluminium DTBKL est un ajout précieux à nos échelles doubles. Ce support robuste peut être facilement monté et est conçu pour être replié lorsqu'il n'est pas utilisé. En fixant le support pliable, vous créez une prise supplémentaire, ce qui vous permet de travailler en hauteur de manière plus sûre et plus confortable. Ce support peut être monté aussi bien par vous-même que par nous.

À commander en supplément – peut être livré monté sur demande. À partir de DT05.



EAN	PRIX
5413432509006	51,36 €



DOP | Pieds

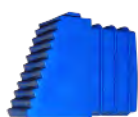

40 mm



50 mm



70 mm



100 mm

Utilisation des pieds par type d'escabeau

ART.	PT	DT	ET	EAN	PRIX
DOP40	4 - 6 arrière	–	–	5413432950006	9,94 €
DOP50	7 - 10 arrière	–	–	5413432951003	9,94 €
DOP70	12 arrière	–	–	5413432954004	9,94 €
DOP100*	02 - 12 avant	arrière - avant	avant	5413432955018	12,40 €

* Rivets inclus

LINT | Ruban







EAN

PRIX

5413432001456

6,27 € le mètre

ART.	Description	EAN	PRIX	
ST-TRAP-0001	Ensemble de rivetage, gaine + clou bleus	5401145004581	1,38 €	
ST-TRAP-0002	Ensemble de fixation pour garde-corps rabattable DT	5401145004604	19,69 €	
MO-00AL-0077	Crochet ET	5401145004611	6,72 €	
KO-KLEM-0005	Bride de fixation pour garde-corps rabattable (DTBKL)	5401145004727	7,84 €	

Plateformes

Nos plateformes satisfont aux normes les plus strictes (EN 131, partie 7).

Grâce à la production située en Belgique et à la disponibilité de pièces détachées, nous pouvons offrir une garantie de 10 ans contre les vices de fabrication.

La plupart de nos plateformes sont pourvues d'un revêtement en polyester qui présente les avantages suivants :

- Les produits conservent leur aspect neuf, ce qui permet de les stocker à l'extérieur
- Les mains, vêtements, etc. ne noircissent pas comme c'est le cas des plateformes sans revêtement
- Idéal pour une utilisation dans l'industrie alimentaire
- En hiver, l'aluminium est moins froid
- Assure une meilleure prise

Nos plateformes sont équipées de stabilisateurs escamotables spécialement développés offrant une sécurité et un confort de travail supplémentaires.

PIÈCES

- 1 Partie avant
- 2 Partie arrière
- 3 Plateforme
- 4 Main courante
- 5 Garde-corps de sécurité à fermeture automatique
- 6 Stabilisateurs télescopiques
- 7 Bacs à outils



SOMMAIRE

PIRL - Plateforme de travail télescopique 4 - 6 échelons	37
PIR - Plateforme de travail télescopique 7 - 10 échelons	37
ZVD - Portillon de sécurité à fermeture automatique	38
MBT - Escalier à palier	39
PMP - Plateforme mobile pliable	40
PEB - Plateforme de travail entre banche	41
EFF - Échelle d'accès pour fond de fouille télescopique	42
EAD - Plateforme d'accès de chantier	43
OVB - Plateforme à double accès	44
PDD - Quai de déchargement	45
EPM - Échelle pré-mur télescopique	46
WHK - Plateforme de travail mobile	48
SCH - Tréteau	49



- Plateforme de sécurité avec un portillon automatique et des plinthes d'une hauteur de 100 mm
- 2 stabilisateurs télescopiques
- Dimensions de la plateforme : 500 x 470 mm
- Capacité de charge maximale : 150 kg
- Distance entre 2 échelons : 25 cm
- Largeur de base : 60 cm
- 10 ans de garantie
- Pliable



ON YouTube



ART.						EAN	PRIX
PIRL0406	4 -> 6	0,87 -> 1,32m	60cm	2,20 x 0,92 x 0,42 m	25,60	5413432611068	1.457,93 €
PIR0710	7 -> 10	1,55 -> 2,50 m	60 cm	2,95 x 0,92 x 0,42 m	33,80	5413432611105	1.688,39 €

Notre dernière innovation pour travailler en hauteur en toute sécurité !

Nous sommes fiers de vous présenter ce portillon de sécurité à fermeture automatique spécialement conçu pour rendre votre travail en hauteur encore plus sûr. Le portillon est facile à monter sur notre plateforme mobile MBT et notre plateforme mobile pliable PMP. Il peut également être acheté séparément pour équiper votre plateforme existante.

Le portillon de sécurité à fermeture automatique est conçu pour une protection optimale sur la plateforme de travail. Le portillon se referme automatiquement derrière vous, évitant ainsi les chutes involontaires. Cela garantit la tranquillité d'esprit et un environnement de travail encore plus sûr.

Notre ensemble convivial vous permet d'assembler facilement le ZVD vous-même. Pas de procédures d'installation compliquées – en un tournemain, votre lieu de travail est équipé de cette mesure de sécurité essentielle.

La porte de sécurité à fermeture automatique ne s'ouvre que vers l'avant et empêche toute ouverture vers l'arrière au moyen d'une butée.

ART.		EAN	PRIX
ZVD	Ensemble de portillon de sécurité à fermeture automatique gauche + droit	5401145008541	285,98 €
AS-ZVDL-0000	Ensemble de portillon de sécurité à fermeture automatique gauche	5401145004901	157,85 €
AS-ZVDR-0000	Ensemble de portillon de sécurité à fermeture automatique droit	5401145004918	157,85 €



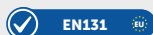



- Capacité de charge maximale : 150 kg
- Distance entre 2 échelons : 25 cm, profondeur de marche : 10 cm
- 10 ans de garantie
- Utilisation dans les entrepôts et les ateliers
- Gamme standard complète allant de 4 à 12 marches
- **Construction compacte - livré en kit**
- L'assemblage final, très simple, peut être effectué soit chez le distributeur, soit chez le client final
- Équipé de série de stabilisateurs, sauf pour les plus petits modèles
- Équipé de série d'un support pour les hanches

DÉLAI DE LIVRAISON SUR DEMANDE



MBT07ZVD



ESCABEAU À PALIER AVEC PORTILLON DE SÉCURITÉ À FERMETURE AUTOMATIQUE

ART.							EAN	PRIX
MBT04ZVD	04	2,00m	1,00 m	89cm	1,15 m	29,00	5401145009425	1.979,35 €
MBT05ZVD	05	2,25m	1,25 m	89cm	1,27 m	31,00	5401145009401	2.091,43 €
MBT06ZVD	06	2,50m	1,50 m	89cm	1,40 m	33,00	5401145009388	2.160,02 €
MBT07ZVD	07	2,75m	1,75 m	89cm	1,53 m	35,00	5401145009364	2.241,74 €
MBT08ZVD	08	3,00m	2,00 m	111cm	1,66 m	37,00	5401145009340	2.392,04 €
MBT10ZVD	10	3,50m	2,50 m	111cm	1,88 m	42,00	5401145009326	2.610,93 €
MBT12ZVD	12	4,00m	3,00 m	111cm	2,16 m	47,00	5401145009302	2.836,39 €

ESCABEAU À PALIER SANS PORTILLON DE SÉCURITÉ À FERMETURE AUTOMATIQUE

ART.							EAN	PRIX
MBT04	04	2,00m	1,00 m	89cm	1,15 m	25,00	5413432541044	1.721,97 €
MBT05	05	2,25m	1,25 m	89cm	1,27 m	27,00	5413432541051	1.834,05 €
MBT06	06	2,50m	1,50 m	89cm	1,40 m	29,00	5413432541068	1.902,64 €
MBT07	07	2,75m	1,75 m	89cm	1,53 m	31,00	5413432541075	1.984,36 €
MBT08	08	3,00m	2,00 m	111cm	1,66 m	33,00	5413432541082	2.134,66 €
MBT10	10	3,50m	2,50 m	111cm	1,88 m	38,00	5413432541105	2.353,55 €
MBT12	12	4,00m	3,00 m	111cm	2,16 m	43,00	5413432541129	2.579,01 €

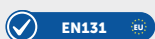

- Capacité de charge maximale : 150 kg
- Distance entre 2 échelons : 25 cm, profondeur de marche : 10 cm
- 10 ans de garantie
- Échelle à plateforme robuste permettant d'effectuer le travail confortablement et en toute sécurité
- Pliable et facile à déplacer
- Plateforme de travail équipée d'une plinthe et d'une plateforme à outils
- Stabilisateurs avec roulettes rétractables (1,16 m de large) (à partir de PMP 08)
- Application purement intérieure



PMP04

Plateforme mobile pliable AVEC PORTILLON DE SÉCURITÉ À FERMETURE AUTOMATIQUE (porte de sécurité à monter soi-même)

ART.							EAN	PRIX
PMP04ZVD	04*	2,36 m	1,00 m	70cm	1.35 m	22,60	5401145009289	1.157,73 €
PMP05ZVD	05*	2,63 m	1,25 m	74cm	1,53 m	25,30	5401145009265	1.287,68 €
PMP06ZVD	06*	2,90 m	1,50 m	77cm	1,68 m	27,50	5401145009241	1.390,25 €
PMP07ZVD	07*	3,20 m	1,75 m	81cm	1,78 m	31,20	5401145009227	1.430,71 €
PMP08ZVD	08**	3,44 m	2,00 m	116cm	1,98 m	40,50	5401145009203	1.728,06 €
PMP10ZVD	10**	3,99 m	2,50 m	116cm	2,32 m	46,00	5401145009180	2.023,90 €
PMP12ZVD	12**	4,53 m	3,00 m	116cm	2,70 m	51,10	5401145009166	2.290,78 €

PLATEFORME MOBILE PLIABLE SANS PORTILLON DE SÉCURITÉ À FERMETURE AUTOMATIQUE

ART.							EAN	PRIX
PMP04	04*	2,36 m	1,00 m	70cm	1.35 m	18,60	5413432531045	900,35 €
PMP05	05*	2,63 m	1,25 m	74cm	1,53 m	21,30	5413432531052	1.030,30 €
PMP06	06*	2,90 m	1,50 m	77cm	1,68 m	23,50	5413432531069	1.132,87 €
PMP07	07*	3,20 m	1,75 m	81cm	1,78 m	27,20	5413432531076	1.173,34 €
PMP08	08**	3,44 m	2,00 m	116cm	1,98 m	36,50	5413432531083	1.470,68 €
PMP10	10**	3,99 m	2,50 m	116cm	2,32 m	42,00	5413432531106	1.766,52 €
PMP12	12**	4,53 m	3,00 m	116cm	2,70 m	47,10	5413432531120	2.033,41 €

* plateforme de travail 600x480 et plateforme porte-outils 450X280

** plateforme de travail 600X510 et plateforme porte-outils 600X280

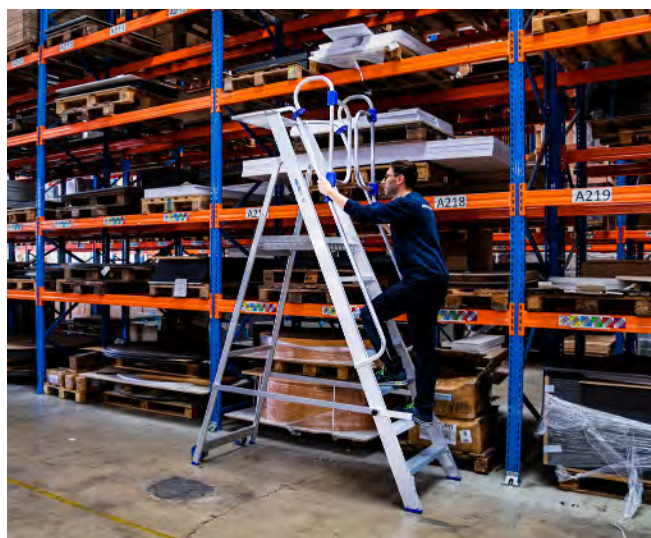

DÉLAI DE LIVRAISON SUR DEMANDE



PMP08

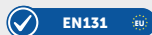

DÉMONTAGE SIMPLE

- Capacité de charge maximale : 150 kg
- Distance entre 2 échelons : 25 cm, profondeur de marche : 10 cm
- 10 ans de garantie
- La conception spéciale de la plateforme vous permet de travailler en toute sécurité (max 150 kg)
- Plateforme ultrastable grâce à deux stabilisateurs réglables munis de pieds pivotants
- Grâce aux portillons à fermeture automatique, vous pouvez accéder à la plateforme avec des outils dans les mains. Ouverture uniquement vers l'avant
- **Livré en Kit (montage simple sur place)**



PEB04

PLATEFORME 550 MM

ART.						EAN	PRIX
PEB055003	03	1,75m	0,75 m	55cm	1,20 m	5413432715407	1.042,40 €
PEB055004	04	2,00m	1,00 m	55cm	1,40 m	5413432715414	1.176,01 €
PEB055005	05	2,25m	1,25 m	55cm	1,60 m	5413432715421	1.309,65 €
PEB055006	06	2,50m	1,50 m	55cm	1,80 m	5413432715438	1.443,29 €
PEB055007	07	2,75m	1,75 m	55cm	2,00 m	5413432715445	1.576,89 €

PLATEFORME 1250 MM

ART.						EAN	PRIX
PEB125003	03	1,75m	0,75 m	55cm	1,90 m	5413432182032	1.302,17 €
PEB125004	04	2,00m	1,00 m	55cm	2,10 m	5413432182049	1.453,59 €
PEB125005	05	2,25m	1,25 m	55cm	2,30 m	5413432182056	1.605,01 €
PEB125006	06	2,50m	1,50 m	55cm	2,50 m	5413432182063	1.756,43 €
PEB125007	07	2,75m	1,75 m	55cm	2,75 m	5413432182070	1.907,83 €
PEB125008	08	3,00 m	2,00m	55cm	2,95 m	5401145004086	2.110,64 €

PLATEFORME 1656 MM

ART.						EAN	PRIX
PEB165003	03	1,75m	0,75 m	55cm	2,30 m	5413432715452	1.528,53 €
PEB165004	04	2,00m	1,00 m	55cm	2,50 m	5413432715469	1.694,78 €
PEB165005	05	2,25m	1,25 m	55cm	2,70 m	5413432715476	1.861,03 €
PEB165006	06	2,50m	1,50 m	55cm	2,90 m	5413432715483	2.027,29 €
PEB165007	07	2,75m	1,75 m	55cm	3,15 m	5413432715490	2.193,53 €

* La plateforme compte comme marche

** La largeur stabilisateurs inclus est de 1 m

DÉLAI DE LIVRAISON SUR DEMANDE



- Échelle d'accès pour les excavations, les fouilles, les conteneurs, etc
- Avec mains courantes de sécurité des deux côtés
- Base télescopique pour travailler à différentes hauteurs
- L'échelle peut être pliée pour faciliter le stockage et le transport
- Avec échelons plats
- Plaques de support avec points d'ancrage sous la plateforme
- Anneaux de levage pour une installation aisée
- Structure entièrement en aluminium
- Capacité de charge maximale : 150 kg
- Distance entre 2 échelons : 25 cm
- Largeur de l'échelle : 60 cm
- 10 ans de garantie
- Ensemble de roulettes de transport disponible séparément

ST-PLFM-0001

Ensemble de roulettes dia. 125 mm

EAN	PRIX
5401145004895	26,80 €

ART.						EAN	PRIX
EFF0608	06 -> 08	1,15 m - 1,85 m	0,6 m	2,4x0,60x0,35 m	17,15	5413432715506	1.101,34 €
EFF0813	08 -> 13	1,65 m - 3,05 m	0,6 m	2,9x0,60x0,35 m	21,45	5413432715513	1.210,92 €
EFF1018	10 -> 18	2,60 m - 4,45 m	0,6 m	3,9x0,60x0,35 m	29,80	5401145003911	1.382,92 €



EFF0608



- Plateforme permettant un accès sûr aux chantiers, étages, etc
- Portillon à fermeture automatique pour un accès verrouillé
- Avec mains courantes de sécurité des deux côtés
- Base télescopique pour travailler à différentes hauteurs
- L'échelle peut être pliée pour faciliter le stockage et le transport
- Avec échelons plats
- Plaques de support avec points d'ancrage sous la plateforme
- Anneaux de levage pour une installation aisée
- Structure entièrement en aluminium
- Capacité de charge maximale : 150 kg
- Distance entre 2 échelons : 25 cm
- Largeur de l'échelle : 60 cm
- 10 ans de garantie
- Ensemble de roulettes de transport disponible séparément

ST-PLFM-0001

Ensemble de roulettes dia. 125 mm

EAN	PRIX
5401145004895	26,80 €

ART.						EAN	PRIX
EAD0608	06 -> 08	1,15 m - 1,85 m	0,6 m	2,4x0,60x0,35 m	18,15	5401145004925	1.211,48 €
EAD0813	08 -> 13	1,65 m - 3,05 m	0,6 m	2,9x0,60x0,35 m	22,45	5401145004949	1.332,02 €
EAD1018	10 -> 18	2,60 m - 4,45 m	0,6 m	3,9x0,60x0,35 m	30,80	5401145004963	1.521,21 €



EAD0608 avec option roulettes de transport



- Capacité de charge maximale : 150 kg
- Distance entre 2 échelons : 25 cm, profondeur de marche : 10 cm
- 10 ans de garantie
- Grâce à sa construction ouverte, elle est idéale pour se positionner au-dessus pour des obstacles fixes tels que les bandes transporteuses, les bordures, etc
- Construction en aluminium de haute qualité pour une utilisation à l'intérieur et à l'extérieur
- Livrée en Kit (montage simple sur place)
- Marches de 10 cm de profondeur et de 60 cm de largeur
- Plateforme de 60x110 cm avec plinthes
- Double main courante
- Fixation au sol en option.



OVB06

DÉLAI DE LIVRAISON SUR DEMANDE

ART.							EAN	PRIX
OVB04	2X4	2,21 m	1,00 m	60cm	1,91 m	28,70	5413432591049	987,12 €
OVB05	2X5	2,48 m	1,25 m	60cm	2,12 m	30,70	5413432591056	1.260,92 €
OVB06	2X6	2,75 m	1,50 m	60cm	2,34 m	32,60	5413432591063	1.377,14 €
OVB07	2X7	3,02 m	1,75 m	60cm	2,54 m	36,50	5413432591070	1.492,01 €

Hauteur libre sous la plateforme : voir dimensions dans la 3^e colonne

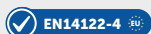

- Plate-forme d'accès et de travail pour les remorques de camions
- Capacité de charge maximale : 500 kg
- Distance entre 2 marches : 25 cm, profondeur des marches : 20 cm
- Plate-forme antidérapante
- Mains courantes amovibles
- Anneaux de levage
- Roulettes Ø 200mm
- Portillon de sécurité à fermeture automatique
- Garantie de 10 ans



ART.	EAN	PRIX
PDDJOIN	4501145009944	168,00 €

ART.		L					EAN	PRIX
PDD3000	07	3,00 m	1,40 m	0,72 m	4,19 m	117	5401145008572	6.264,49 €
PDD4000	07	4,00 m	1,40 m	0,72 m	5,21 m	140	5401145009920	7.498,30 €
PDD6000	07	6,00 m	1,40 m	0,72 m	7,23 m	175	5401145008589	8.456,83 €

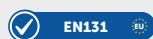

- Idéale pour un coffrage en toute sécurité
- La base télescopique permet de travailler à différentes hauteurs
- Équipée d'un portillon de sécurité, ne s'ouvrant que vers l'avant
- Équipée de série de pieds pivotants et de roulettes pour le transport
- Capacité de charge maximale : 150 kg
- Distance entre 2 échelons : 25 cm, largeur des barreaux supérieurs : 60 cm
- 10 ans de garantie



EPM0710

ART.						EAN	PRIX
EPM0710	7-10	1,65m - 2,80m	60 cm	3,05 x 0,60 x 0,42m	23,70	5413432561073	1.021,98 €
EPM1018	10-18	2,55 m - 4,40 m	60 cm	4,05 x 0,60 x 0,42 m	27,60	5420080608869	1.298,88 €





Notre plateforme de travail mobile WHK offre une combinaison unique alliant sécurité, rapidité et ergonomie

Les avantages de notre solution :

- Réduction des risques de blessures et d'accidents
- Un travail plus efficace et plus confortable
- Un réapprovisionnement ergonomique des rayons
- Facile et rapide à déplacer
- Poignée de levage incluse
- Sur roulettes
- 10 ans de garantie



ART.							EAN	PRIX
WHK2	1 X 2	500	2500	1160	580	24,00	5401145004253	1.930,52 €
WHK3	1 X 3	750	2750	1290	580	26,00	5401145004246	2.012,68 €



DÉLAI DE LIVRAISON SUR DEMANDE



- Capacité de charge maximale : 500 kg !
- Surface d'appui : 80 mm sur 830 mm
- Avec verrou d'écartement
- Hauteur de 800 mm
- Poids de 4,35 kg
- 10 ans de garantie



ART.	EAN	PRIX
SCH	5401145005403	129,68 €



Échafaudages

Nos échafaudages répondent à toutes les normes légales.

Grâce à la production située en Belgique et à la disponibilité de pièces détachées, nous pouvons offrir une garantie de 10 ans contre les vices de fabrication.

Nos échafaudages sont pourvus d'un revêtement en polyester qui présente les avantages suivants :

- Les produits conservent leur aspect neuf, ce qui permet de les stocker à l'extérieur
- Les mains, vêtements, etc. ne noircissent pas comme c'est le cas des échafaudages sans revêtement
- Idéal pour une utilisation dans l'industrie alimentaire
- En hiver, l'aluminium est moins froid
- Assure une meilleure prise

Les pièces de notre échafaudage professionnel sont compatibles entre elles. Par conséquent, un échafaudage pliable professionnel peut être transformé en échafaudage roulant.

Nos configurations d'échafaudages professionnels sont fournies avec le garde-corps révolutionnaire 4S. Ce système vous permet de toujours travailler à 360° en toute sécurité, et de réduire le temps de montage et de démontage de l'échafaudage. Ce temps de montage et de démontage est réduit tandis que vous vous conformez toujours à la norme.

Nos échafaudages professionnels peuvent être équipés de plateformes SolideAir avancées plutôt que de plateformes en bois traditionnelles. Ces panneaux spécialement conçus sont constitués d'un composite thermoplastique renforcé de fibres de verre et d'un noyau alvéolaire en PP ultraléger. Le noyau en nid d'abeille de ce panneau, combiné à la couche supérieure en PP renforcé de fibres de verre, rend le panneau extrêmement léger par rapport aux planchers en bois traditionnels, tandis que la couche supérieure offre une excellente rigidité. En outre, le panneau SolideAir est résistant à l'humidité, ce qui renforce encore sa durabilité.

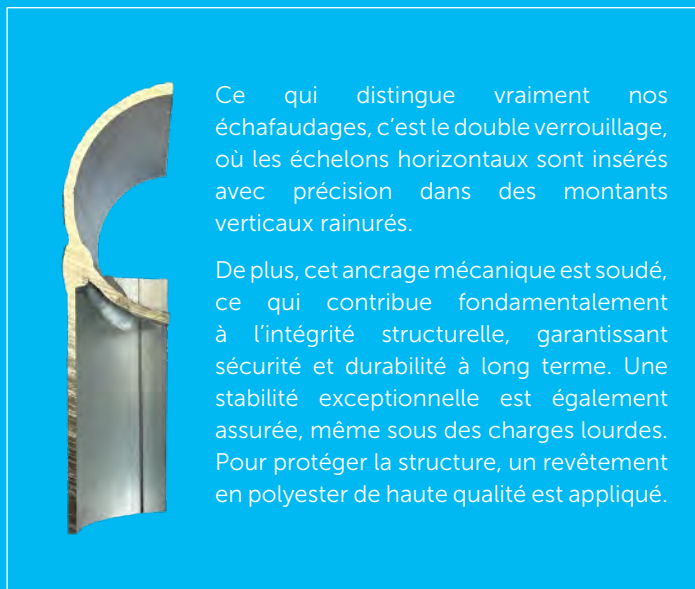

Ce qui distingue vraiment nos échafaudages, c'est le double verrouillage, où les échelons horizontaux sont insérés avec précision dans des montants verticaux rainurés.

De plus, cet ancrage mécanique est soudé, ce qui contribue fondamentalement à l'intégrité structurelle, garantissant sécurité et durabilité à long terme. Une stabilité exceptionnelle est également assurée, même sous des charges lourdes. Pour protéger la structure, un revêtement en polyester de haute qualité est appliqué.

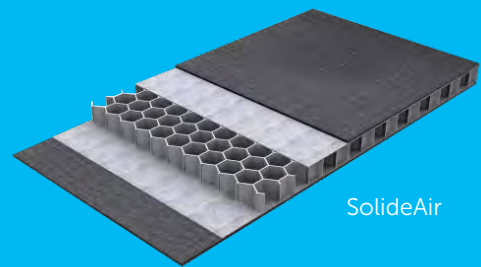

SolideAir

SOMMAIRE

4S - Garde-corps antichute	51
VSC - Échafaudage pliant compact	52
VS4S - Échafaudage pliant 4S	53
RS4S 075 - Échafaudage roulant 075	54
RS4S 135 - Échafaudage roulant 135	56
RS4S 135C - Échafaudage roulant 135 confort	58
VSC VS - Sets	60
RS VS - Sets	61
RS VS - Éléments	64
RS VS - Accessoires	66
DR - Échafaudage avec protection antichute	67
BUMP - Protection pour échafaudage	67
WS - Pièces de rechange	68
DS - Échafaudage de toiture	69
WB - Passerelle SOLIDEck	70
YT - Yeti	72
TSVS - Échafaudage de jardin	74

Le garde-corps antichute 4S facilite la mise en conformité avec la norme européenne EN 1004-1:2020, en vigueur depuis le 1^{er} décembre 2021. Cette norme stipule, entre autres, que les travaux de montage et de démontage doivent se dérouler dans des conditions les plus sûres.

À cette fin, les distances entre les plateformes ont été réduites à 2,25 m maximum. De même, la distance entre le sol et la première plateforme a été réduite à 3,40 m maximum. Cette nouvelle norme prévoit également que l'échafaudage peut être monté et démonté sans utiliser de protection antichute individuelle.

L'utilisation du garde-corps antichute 4S conçu par Solide permet de travailler conformément à la nouvelle norme. Ce système garantit une protection à 360° à tout moment lors des travaux de montage et de démontage.

Ce système offre les avantages suivants :

- **Sécurité** : Le garde-corps antichute 4S permet un montage et un démontage de l'échafaudage en toute sécurité ainsi qu'une protection à 360° lors du montage.
- **Gain de temps** : Comme le garde-corps antichute 4S remplit à la fois la fonction de lisse diagonale et de main courante, le (dé)montage peut être plus rapide par rapport à la version classique.
- **Compatibilité** : Les échafaudages existants peuvent être mis en conformité avec les nouvelles normes facilement et à moindre coût grâce aux garde-corps antichute 4S, afin que vos employés puissent travailler dans des conditions sûres à tout moment.

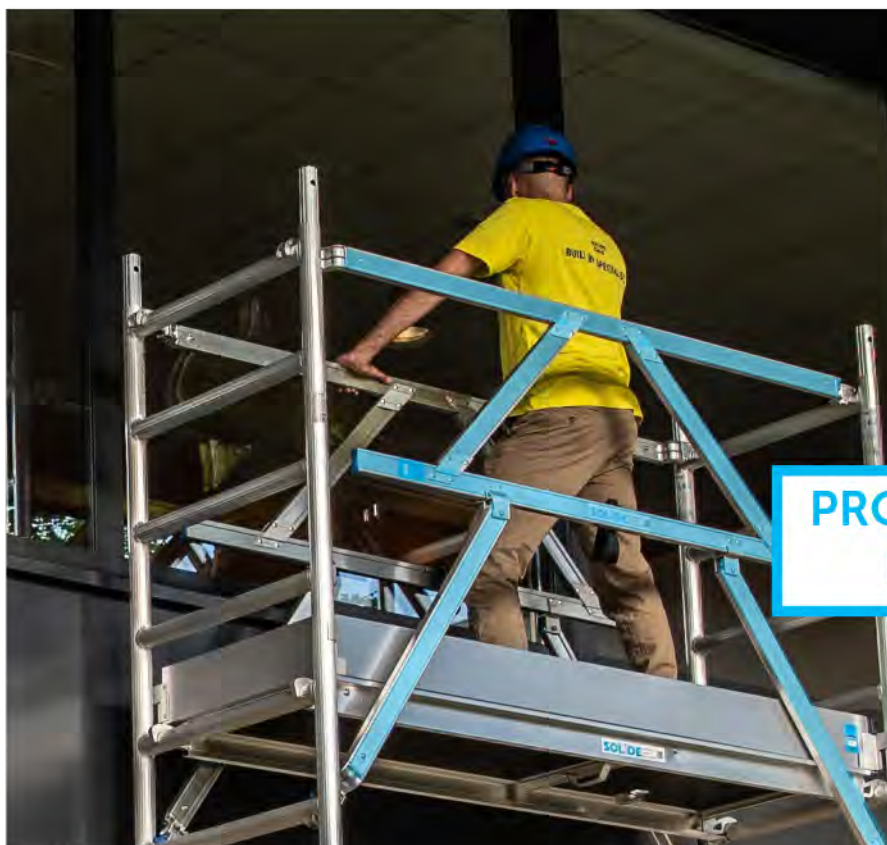

**PROTECTION À 360°
PERMANENTE**



- Hauteur de travail maximale : 5,8 m
- Capacité de charge maximale : 200 kg/m²
- Largeur de l'échafaudage : 0,75 m
- Longueur de la plateforme : 1,75 m
- 10 ans de garantie
- Modulable

L'échafaudage pliant compact VSC Solide est la solution idéale pour tout professionnel à la recherche d'un échafaudage compact et efficace. Fabriqué en aluminium de haute qualité recouvert de polyester, cet échafaudage offre une durabilité exceptionnelle, tout en étant extrêmement léger. Cela le rend facile à déplacer, à monter et à démonter.

Cet échafaudage roulant est conçu pour l'artisan à la recherche de qualité et d'avantages économiques. Grâce à son design intelligent, il peut être rapidement plié et déplié, sans compromettre la stabilité ni la sécurité. Cet échafaudage de base professionnel garantit des performances maximales dans chaque situation de travail.



VSC18

	0,75m x 1,75m	Art #		VSC	VSC 10	VSC 18	VSC 28	VSC 38
		hauteur de travail	hauteur de plateforme		2,70m	3,80m	4,40m	5,80m
		réf.	kg	kit de base	0,70m	1,80m	2,40m	3,80m
1	Élément pliant 6 échelons	VSC0756	16,5	1	1	1	1	1
	Plateforme sans trappe	VSC175Z	10,5	1	1			
2	Plateforme avec trappe	VSC175M	10,5			1	1	2
3	Support de roue avec roue 125 mm	VSC125W	1,5	4	4	4	4	4
4	Cadre 2 échelons	VSC0752	3,3			2		
5	Lisse horizontale (garde-corps)	VSC175L	1,7		1	1	1	1
	Lisse diagonale	VSC175D	2,0				1	
6	Plinthe courte	VSC075K	1,2			2	2	2
7	Plinthe longue	VSC175K	2,8			2	2	2
	Stabilisateur triangulaire télescopique	RS210300S	5,6				4	4
8	Stabilisateur 60	VSSTAB	0,8		4	4		
	Cadre 5 échelons	VSC0755	6,0				2	2
9	Garde-corps 4S	VSC175L4S	6,4			2	2	4
	Élément pliant 4 échelons	VSC0754	4,6					2

Les échafaudages roulants avec une hauteur de plateforme jusqu'à un mètre doivent de préférence être munis de plinthes sur trois côtés. Une analyse des risques pour l'utilisateur et l'environnement peut déterminer s'il est possible de s'écarter de cette recommandation dans une situation donnée.

! Pour les prix, voir à partir de la page 60.



- Hauteur de travail maximale : 10 m
- Capacité de charge maximale : 200 kg/m²
- Diamètre des cadres et montants : 51 mm x 2 mm
- Largeur de l'échafaudage : 0,75 m
- Longueur de la plateforme : 1,85 m
- Garantie de 10 ans
- Modulable

L'échafaudage pliant Solide VS combine la commodité d'un échafaudage pliant avec la robustesse d'un échafaudage roulant. Spécialement conçu pour une utilisation industrielle et professionnelle, cet échafaudage est fabriqué en aluminium de haute qualité recouvert de polyester, offrant ainsi une structure légère mais extrêmement durable.

Grâce à son design compact, l'échafaudage pliant VS est facile à transporter et à installer. Offrant un excellent rapport qualité-prix, cet échafaudage assure un parfait équilibre entre accessibilité et performance durable.

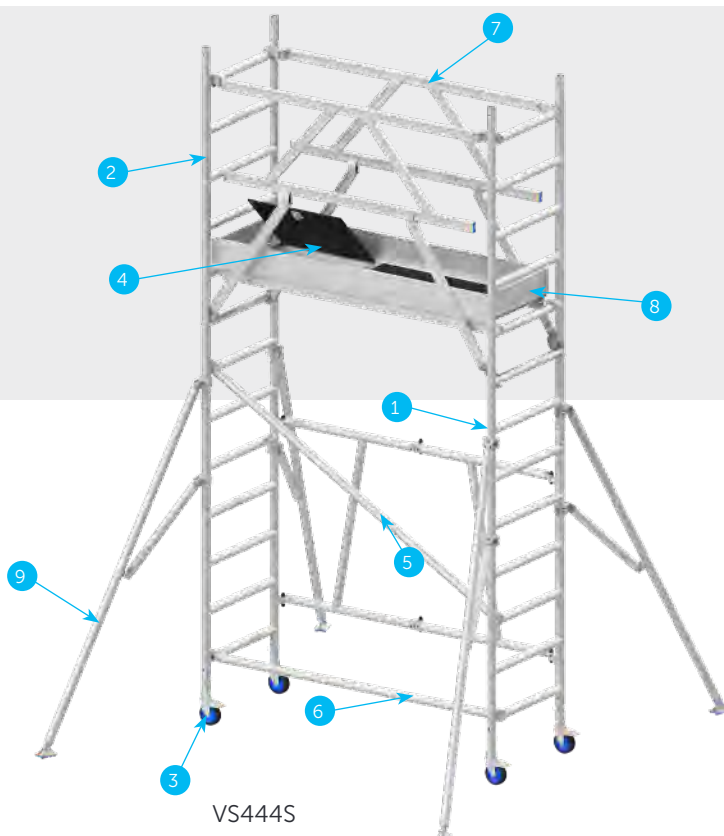

VS444S

0,75m x 1,85m		Art #	VS	VS30	VS38 4S	VS44 4S	VS60 4S	VS80 4S	VS100 4S
				hauteur de travail	2,75m	3,80m	4,40m	6,00m	8,00m
		hauteur de plateforme		0,75m	1,80m	2,40m	4,00m	6,00m	8,00m
	réf.	kg	kit de base						
1	Élément pliant 6 échelons	VS0756	19,6	1	1	1	1	1	1
2	Cadre 7 échelons	RS0757	7,6			2	2	4	6
	Cadre 4 échelons	RS0754	4,7		2		2	2	2
3	Support de roue avec roue (125 mm)	VS125W	1,5	4	4	4			
	Support de roue avec roue Ø 200 premium	RS200W	6,2				4***	4***	4***
4	Plateforme avec trappe	RS185M	12,6	1*	1*	1*	2*	3*	4*
5	Lisse diagonale	RS185D	2,3			1	1	1	1
6	Lisse horizontale	RS185H	2,1		1	1	1	1	1
7	Garde-corps 4S	RS185L4S	4,7		2	2	4	6	8
8	Jeu de plinthes	RS001K	8,3		1	1	1	1	1
9	Stabilisateur triangulaire télescopique	RS210300S	5,6			4**	4**	4**	4**
	Marchepied	RSOP	2,6				1	1	1
	Stabilisateur 60	VSSTAB	0,8		4	4			

* La plateforme standard est remplacée par la plateforme SOLIDEair

** En cas de montage autoportant, 4 stabilisateurs sont obligatoires

*** Les roues standard sont remplacées par des roues en PVC dur

! Pour les prix, voir à partir de la page 60.



- Hauteur de travail maximale : 10,20 m
- Capacité de charge maximale : 200 kg/m²
- Cadres et profilés : diamètre 51 mm x 2,0 mm
- Largeur de l'échafaudage: 0,75 m
- Longueur de la plateforme: 1,85 m of 2,45 m ou 3,05m
- 10 ans de garantie
- Modulable

L'échafaudage roulant solide RS est la solution idéale pour tout professionnel à la recherche de confort, de durabilité et d'un excellent rapport qualité-prix. Fabriqué en aluminium revêtu de polyester de haute qualité, cet échafaudage offre un design léger et robuste, facile à transporter et à monter.

Avec une surface de travail confortable, vous travaillez en toute sécurité et efficacité, sans compromettre la stabilité. Parfait pour les professionnels industriels ayant besoin d'un échafaudage roulant fiable pour un usage quotidien.

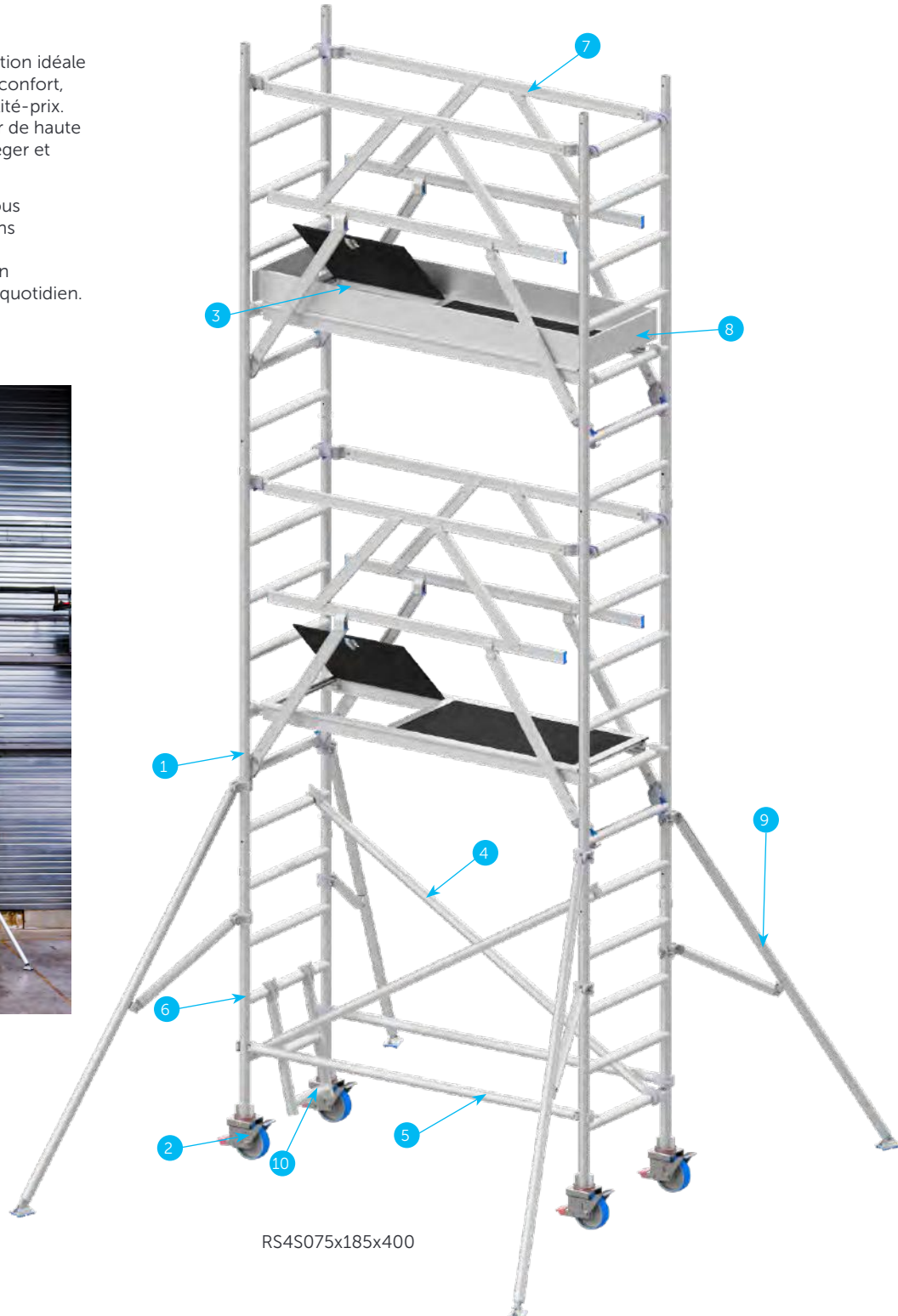

RS4S075x185x400



0,75m x 1,85m		Art. #:	RS4S075 x185x200	RS4S075 x185x400	RS4S075 x185x600	RS4S075 x185x800	
		hauteur de travail	4,20 m	6,20 m	8,20 m	10,20 m	
		hauteur de plateforme	2,20 m	4,20 m	6,20 m	8,20 m	
		réf.	kg				
1	Cadre 75-28-7	RS0757	7,6	2	4	6	8
2	Support de roue + roue Ø 200 premium	RS200W	6,2	4***	4***	4***	4***
3	Plateforme 185 avec trappe	RS185M	12,6	1*	2*	3*	4*
4	Lisse diagonale	RS185D	2,3	2	2	2	2
5	Lisse horizontale	RS185H	2,1	2	2	2	2
6	Cadre 75-28-4	RS0754	4,7	2	2	2	2
7	Garde-corps 4S	RS185L4S	4,7	2	4	6	8
8	Jeu de plinthes 75x185	RS001K	6,9	1	1	1	1
9	Stabilisateur triangulaire télescopique	RS210300S	5,6	2**	2**	2**	2**
10	Marchepied	RSOP	2,6	1	1	1	1

0,75m x 2,45m		Art. #:	RS4S075 x245x200	RS4S075 x245x400	RS4S075 x245x600	RS4S075 x245x800	
		hauteur de travail	4,20 m	6,20 m	8,20 m	10,20 m	
		hauteur de plateforme	2,20 m	4,20 m	6,20 m	8,20 m	
		réf.	kg				
	Cadre 75-28-7	RS0757	7,6	2	4	6	8
	Support de roue + roue Ø 200 premium	RS200W	6,2	4***	4***	4***	4***
	Plateforme 245 avec trappe	RS245M	15,9	1*	2*	3*	4*
	Lisse diagonale	RS245D	2,7	2	2	2	2
	Lisse horizontale	RS245H	2,6	2	2	2	2
	Cadre 75-28-4	RS0754	4,7	2	2	2	2
	Garde-corps 4S	RS245L4S	5,4	2	4	6	8
	Jeu de plinthes 75x245	RS002K	8,3	1	1	1	1
	Stabilisateur triangulaire télescopique	RS210300S	5,6	2**	2**	2**	2**
	Marchepied	RSOP	2,6	1	1	1	1

0,75m x 3,05m		Art. #:	RS4S075 x305x200	RS4S075 x305x400	RS4S075 x305x600	RS4S075 x305x800	
		hauteur de travail	4,20 m	6,20 m	8,20 m	10,20 m	
		hauteur de plateforme	2,20 m	4,20 m	6,20 m	8,20 m	
		réf./réf.	kg				
	Cadre 75-28-7	RS0757	7,6	2	4	6	8
	Support de roue + roue Ø 200 premium	RS200W	6,2	4***	4***	4***	4***
	Plateforme 305 avec trappe	RS305M	22,3	1*	2*	3*	4*
	Lisse diagonale	RS305D	3,1	2	2	2	2
	Lisse horizontale	RS305H	2,9	2	2	2	2
	Cadre 75-28-4	RS0754	4,7	2	2	2	2
	Garde-corps 4S	RS305L4S	6,2	2	4	6	8
	Jeu de plinthes 75x305	RS003K	10,4	1	1	1	1
	Stabilisateur triangulaire télescopique	RS210300S	5,6	2**	2**	2**	2**
	Marchepied	RSOP	2,6	1	1	1	1

* La plateforme standard est remplacée par la plateforme SOLIDEair

** En cas de montage autoportant, 4 stabilisateurs sont obligatoires En cas d'ancrage à la façade, seuls 2 stabilisateurs sont nécessaires.

*** Les roues standard sont remplacées par des roues en PVC dur

! Pour les prix, voir à partir de la page 60.



- Hauteur de travail maximale : 14,20 m
- Capacité de charge maximale : 200 kg/m²
- Cadres et profilés : diamètre 51 mm x 2,0 mm
- Largeur de l'échafaudage: 1,35m
- Longueur de la plateforme: 1,85 m of 2,45 m ou 3,05m
- 10 ans de garantie
- Modulaire

L'échafaudage roulant Solide RS est la solution idéale pour tout professionnel à la recherche de confort, de durabilité et d'un excellent rapport qualité-prix. Fabriqué en aluminium de haute qualité avec un revêtement polyester, cet échafaudage offre un design léger et robuste, facile à transporter et à monter.

Avec une surface de travail confortable, vous travaillez en toute sécurité et efficacité, sans compromettre la stabilité. Parfait pour les professionnels de l'industrie qui ont besoin d'un échafaudage roulant fiable pour un usage quotidien.

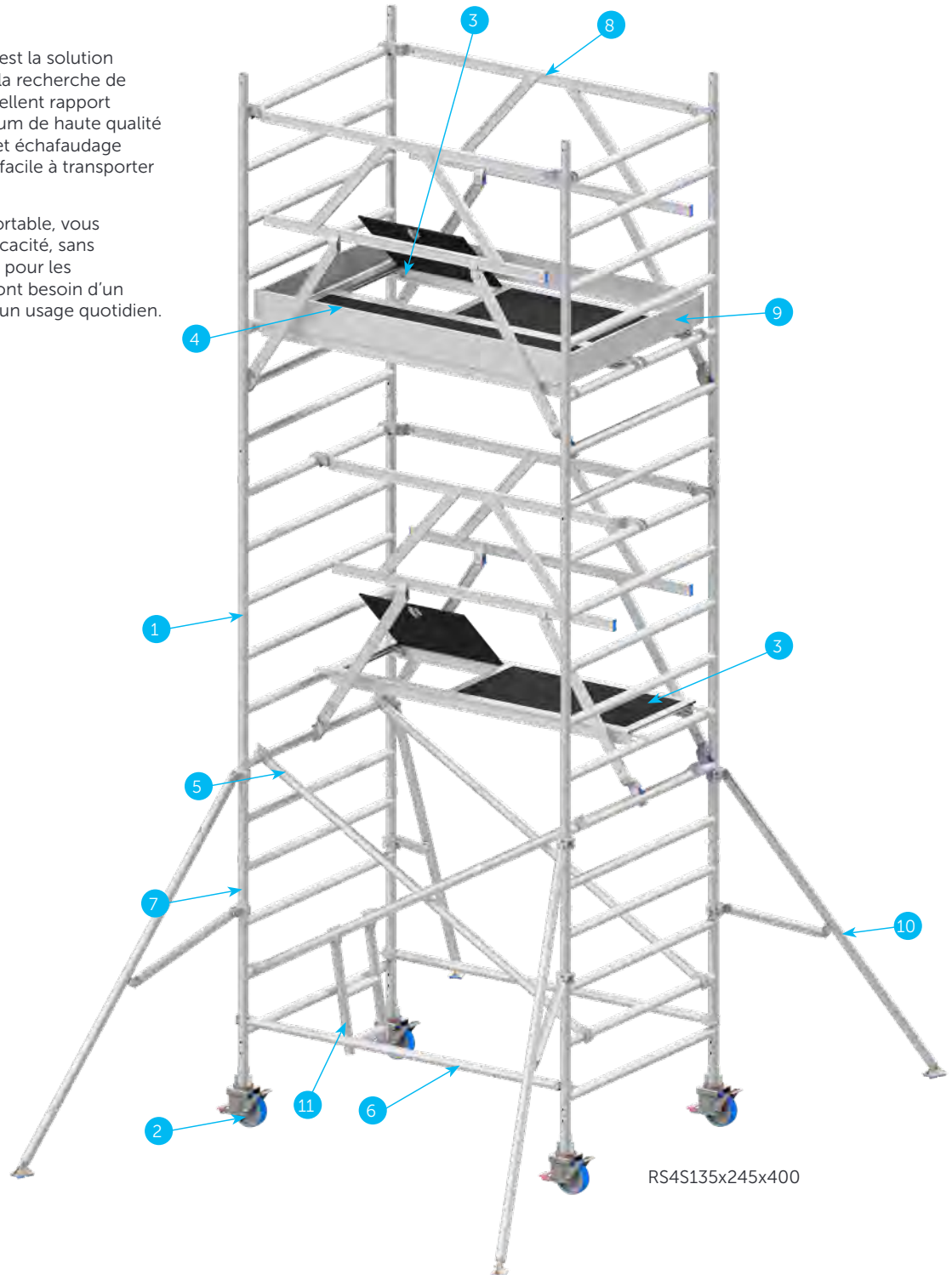

RS4S135x245x400

1,35m x 1,85m		Art #	RS4S135 x185x200	RS4S135 x185x400	RS4S135 x185x600	RS4S135 x185x800	RS4S135 x185x1000	RS4S135 x185x1200	
		hauteur de travail	4.20 m	6.20 m	8.20 m	10.20 m	12.20 m	14.20 m	
		hauteur de plateforme	2.20 m	4.20 m	6.20 m	8.20 m	10.20 m	12.20 m	
		réf.	kg						
1	Cadre 135-28-7	RS1357	11,0	2	4	6	8	10	12
2	Support de roue + roue Ø 200 premium	RS200W	6,2	4***	4***	4***	4***	4***	4***
3	Plateforme 185 avec trappe	RS185M	12,6	1	2	3	4	5	6
4	Plateforme 185 sans trappe	RS185Z	12,6	1	1	1	1	1	1
5	Lisse diagonale	RS185D	2,3	4	4	4	4	4	4
6	Lisse horizontale 185	RS185H	2,1	2	2	2	2	2	2
7	Cadre 135-28-4	RS1354	6,5	2	2	2	2	2	2
8	Garde-corps 4S	RS185L4S	4,7	2	4	6	8	10	12
9	Jeu de plinthes 135x185	RS004K	8,4	1	1	1	1	1	1
10	Stabilisateur triangulaire télescopique	RS210300S	5,6	2**	2**	2**	2**	2**	2**
11	Marchepied	RSOP	2,6	1	1	1	1	1	1

1,35m x 2,45m		Art #	RS4S135 x245x200	RS4S135 x245x400	RS4S135 x245x600	RS4S135 x245x800	RS4S135 x245x1000	RS4S135 x245x1200	
		hauteur de travail	4.20 m	6.20 m	8.20 m	10.20 m	12.20 m	14.20 m	
		hauteur de plateforme	2.20 m	4.20 m	6.20 m	8.20 m	10.20 m	12.20 m	
		réf.	kg						
	Cadre 135-28-7	RS1357	11,0	2	4	6	8	10	12
	Support de roue + roue Ø 200 premium	RS200W	6,2	4***	4***	4***	4***	4***	4***
	Plateforme 245 avec trappe	RS245M	15,9	1	2	3	4	5	6
	Plateforme 245 sans trappe	RS245Z	16	1	1	1	1	1	1
	Lisse diagonale	RS245D	2,7	4	4	4	4	4	4
	Lisse horizontale 245	RS245H	2,6	2	2	2	2	2	2
	Cadre 135-28-4	RS1354	6,5	2	2	2	2	2	2
	Garde-corps 4S	RS245L4S	5,4	2	4	6	8	10	12
	Jeu de plinthes 135x245	RS005K	9,9	1	1	1	1	1	1
	Stabilisateur triangulaire télescopique	RS210300S	5,6	2**	2**	2**	2**	2**	2**
	Marchepied	RSOP	2,6	1	1	1	1	1	1

1,35m x 3,05m		Art #	RS4S135 x305x200	RS4S135 x305x400	RS4S135 x305x600	RS4S135 x305x800	RS4S135 x305x1000	RS4S135 x305x1200	
		hauteur de travail	4.20 m	6.20 m	8.20 m	10.20 m	12.20 m	14.20 m	
		hauteur de plateforme	2.20 m	4.20 m	6.20 m	8.20 m	10.20 m	12.20 m	
		réf.	kg						
	Cadre 135-28-7	RS1357	11,0	2	4	6	8	10	12
	Support de roue + roue Ø 200 premium	RS200W	6,2	4***	4***	4***	4***	4***	4***
	Plateforme 305 avec trappe	RS305M	22,3	1	2	3	4	5	6
	Plateforme 305 sans trappe	RS305Z	21,4	1	1	1	1	1	1
	Lisse diagonale	RS305D	3,1	4	4	4	4	4	4
	Lisse horizontale 305	RS305H	2,9	2	2	2	2	2	2
	Cadre 135-28-4	RS1354	6,5	2	2	2	2	2	2
	Garde-corps 4S	RS305L4S	6,2	2	4	6	8	10	12
	Jeu de plinthes 135x305	RS006K	12	1	1	1	1	1	1
	Stabilisateur triangulaire télescopique	RS210300S	5,6	2**	2**	2**	2**	2**	2**
	Marchepied	RSOP	2,6	1	1	1	1	1	1

* La plateforme standard est remplacée par la plateforme SOLIDEair
 ** En cas de montage autoportant, 4 stabilisateurs sont obligatoires
 *** Les roues standard sont remplacées par des roues en PVC dur

! Pour les prix, voir à partir de la page 60.

RS 4S 135 | Échafaudages roulant en version Comfort



- Hauteur de travail maximale : 14,20 m
- Capacité de charge maximale : 200 kg/m²
- Cadres et profilés : diamètre 51 mm x 2,0 mm
- Largeur de l'échafaudage: 1,35m
- Longueur de la plateforme: 1,85 m of 2,45 m ou 3,05m
- 10 ans de garantie
- Modulable

L'échafaudage roulant de confort Solide RS4S offre tout ce dont vous avez besoin pour une utilisation professionnelle et industrielle. Conçu avec savoir-faire et qualité, cet échafaudage vous offre le parfait équilibre entre confort, durabilité et facilité d'utilisation.

Fabriqué en aluminium enduit de polyester, cet échafaudage pliant est non seulement robuste, mais aussi léger, ce qui vous permet de le déplacer et de le monter facilement. La version avec échelle de confort garantit que vous pouvez monter et descendre en toute sécurité et facilement, sans compromettre la stabilité.

Avec une surface de travail spacieuse et confortable, vous pouvez travailler efficacement en hauteur. Un investissement durable avec un excellent rapport qualité-prix.

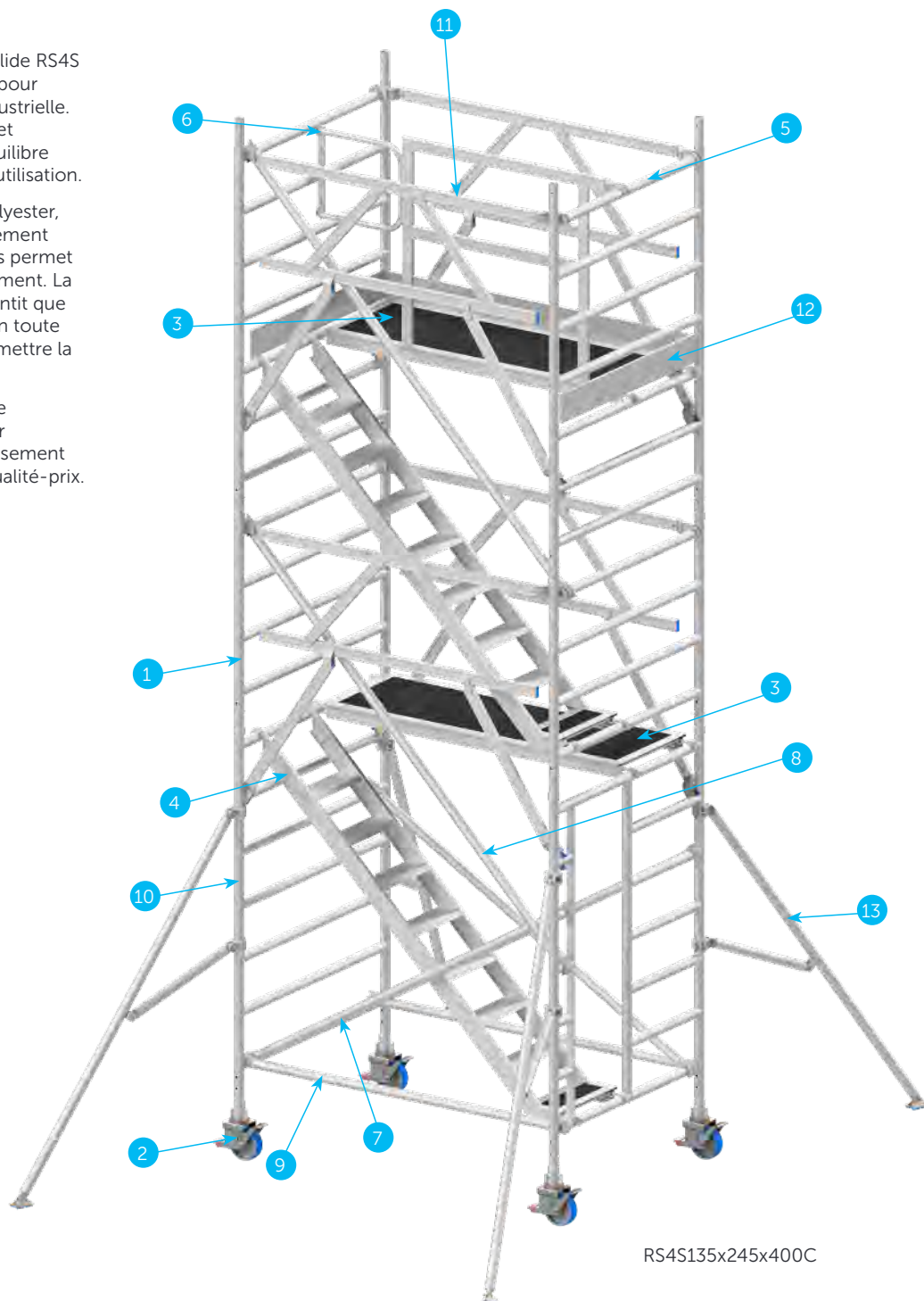

RS4S135x245x400C

1,35m x 1,85m		Art #	RS4S135 x185x200C	RS4S135 x185x400C	RS4S135 x185x600C	RS4S135 x185x800C	RS4S135 x185x1000C	RS4S135 x185x1200C	
		hauteur de travail	4.20 m	6.20 m	8.20 m	10.20 m	12.20 m	14.20 m	
		hauteur de plateforme	2.20 m	4.20 m	6.20 m	8.20 m	10.20 m	12.20 m	
		réf.	kg						
1	Cadre 135-28-7	RS1357	11,0	1	3	5	7	9	11
	Cadre de passage 135-25-7	RS1357D		1	1	1	1	1	1
2	Support de roue + roue Ø 200 premium	RS200W	6,2	4***	4***	4***	4***	4***	4***
3	Plateforme 185 sans trappe	RS185Z	12,6	1*	2*	3*	4*	5*	6*
4	Escalier 185	RS185TR	12,6	1	2	3	4	5	6
5	Garde-corps niveau supérieur	RS185LV	10,7	1	1	1	1	1	1
6	Portillon niveau supérieur	RSD	2,6	1	1	1	1	1	1
7	Lisse diagonale	RS185D	2,3	3	3	3	3	3	3
8	Lisse diagonale télesco.	RS185DT	2,3	2	3	4	5	6	7
9	Lisse horizontale 185	RS185H	2,1	2	2	2	2	2	2
10	Cadre 135-28-4	RS1354	6,5	2	2	2	2	2	2
11	Garde-corps 4S	RS185L4S	4,7	2	4	6	8	10	12
12	Jeu de plinthes 135x185	RS004K	8,4	1	1	1	1	1	1
13	Stabilisateur triangulaire télescopique	RS210300S	5,6	2**	2**	2**	2**	2**	2**

1,35m x 2,45m		Art #	RS4S135 x245x200C	RS4S135 x245x400C	RS4S135 x245x600C	RS4S135 x245x800C	RS4S135 x245x1000C	RS4S135 x245x1200C	
		hauteur de travail	4.20 m	6.20 m	8.20 m	10.20 m	12.20 m	14.20 m	
		hauteur de plateforme	2.20 m	4.20 m	6.20 m	8.20 m	10.20 m	12.20 m	
		réf.	kg						
	Cadre 135-28-7	RS1357	11,0	1	3	5	7	9	11
	Cadre de passage 135-25-7	RS1357D		1	1	1	1	1	1
	Support de roue + roue Ø 200 premium	RS200W	6,2	4***	4***	4***	4***	4***	4***
	Plateforme 245 sans trappe	RS245Z	16	1*	2*	3*	4*	5*	6*
	Escalier 245	RS245TR	15,9	1	2	3	4	5	6
	Garde-corps niveau supérieur	RS245LV	14	1	1	1	1	1	1
	Portillon niveau supérieur	RSD	2,6	1	1	1	1	1	1
	Lisse diagonale	RS245D	2,7	3	3	3	3	3	3
	Lisse diagonale télesco.	RS245DT	2,7	2	3	4	5	6	7
	Lisse horizontale 245	RS245H	2,6	2	2	2	2	2	2
	Cadre 135-28-4	RS1354	6,5	2	2	2	2	2	2
	Garde-corps 4S	RS245L4S	5,4	2	4	6	8	10	12
	Jeu de plinthes 135x245	RS005K	9,9	1	1	1	1	1	1
	Stabilisateur triangulaire télescopique	RS210300S	5,6	2**	2**	2**	2**	2**	2**

1,35m x 3,05m		Art #	RS4S135 x305x200C	RS4S135 x305x400C	RS4S135 x305x600C	RS4S135 x305x800C	RS4S135 x305x1000C	RS4S135 x305x1200C	
		hauteur de travail	4.20 m	6.20 m	8.20 m	10.20 m	12.20 m	14.20 m	
		hauteur de plateforme	2.20 m	4.20 m	6.20 m	8.20 m	10.20 m	12.20 m	
		réf.	kg						
	Cadre 135-28-7	RS1357	11,0	1	3	5	7	9	11
	Cadre de passage 135-25-7	RS1357D		1	1	1	1	1	1
	Support de roue + roue Ø 200 premium	RS200W	6,2	4***	4***	4***	4***	4***	4***
	Plateforme 305 sans trappe	RS305Z	21,4	1*	2*	3*	4*	5*	6*
	Escalier 305	RS305TR	22,3	1	2	3	4	5	6
	Garde-corps niveau supérieur	RS305LV	19,2	1	1	1	1	1	1
	Portillon niveau supérieur	RSD	2,6	1	1	1	1	1	1
	Lisse diagonale	RS305D	3,1	3	3	3	3	3	3
	Lisse diagonale télesco.	RS305DT	3,1	2	3	4	5	6	7
	Lisse horizontale 305	RS305H	2,9	2	2	2	2	2	2
	Cadre 135-28-4	RS1354	6,5	2	2	2	2	2	2
	Garde-corps 4S	RS305L4S	6,2	2	4	6	8	10	12
	Jeu de plinthes 135x305	RS006K	12	1	1	1	1	1	1
	Stabilisateur triangulaire télescopique	RS210300S	5,6	2**	2**	2**	2**	2**	2**

* La plateforme standard est remplacée par la plateforme SOLIDEair

** En cas de montage autoportant, 4 stabilisateurs sont obligatoires

*** Les roues standard sont remplacées par des roues en PVC dur

! Pour les prix, voir à partir de la page 60.

VSC - Échafaudage pliant « compact »

ART.	EAN	DÉSCRIPTION	PRIX
VSC	5401145006066	Échafaudage pliant set 0.75x1.75x2,40 sans stabilisateur	654,88 €
VSC10	5401145008367	Échafaudage pliant set 0.75x1.75x2,70	899,95 €
VSC18	5401145008381	Échafaudage pliant set 0.75x1.75x3.80	2.073,44 €
VSC28	5401145008404	Échafaudage pliant set 0.75x1.75x4,70	3.219,07 €
VSC38	5401145008428	Échafaudage pliant set 0.75x1.75x5.80	4.483,17 €

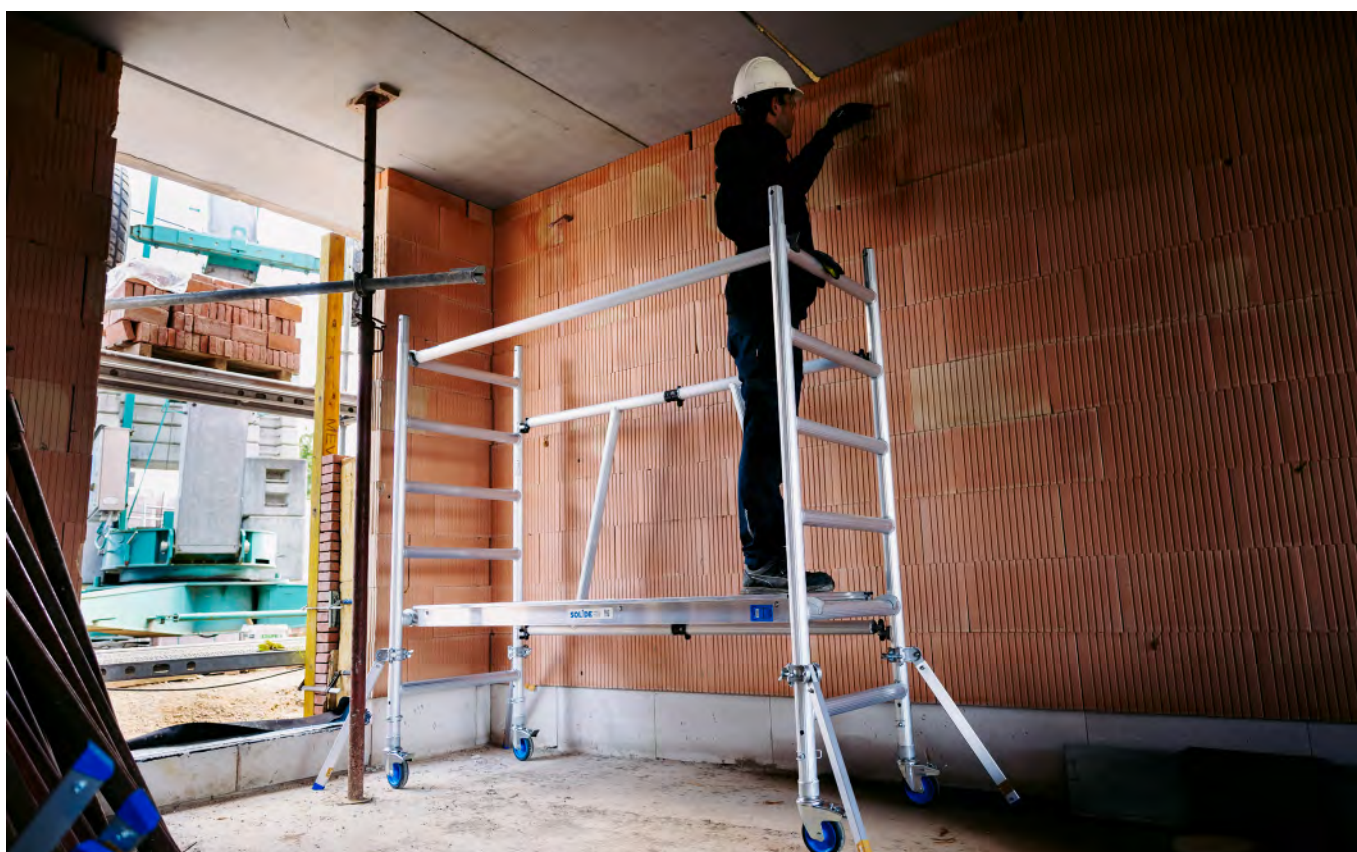

VS4S - Échafaudage pliant 4S

ART.	EAN	DÉSCRIPTION	PRIX
VS	5401145008886	Échafaudage pliant 0.75x1.85x1.00 BASISSET	1.257,25 €
VS30	5413432760018	Échafaudage pliant 0.75x1.85x1.00	1.514,77 €
VS30R	5413432760049	Échafaudage pliant 0.75x1.85x1.00 SOLIDEair	1.730,56 €
VS384S	5401145008206	Échafaudage pliant 4S 0.75x1.85x1.80	2.853,17 €
VS384SR	5401145008220	Échafaudage pliant 4S 0.75x1.85x1.80 SOLIDEair	3.068,96 €
VS444S	5401145008244	Échafaudage pliant 4S 0.75x1.85x2.40	3.897,06 €
VS444SR	5401145008268	Échafaudage pliant 4S 0.75x1.85x2.40 SOLIDEair	4.112,85 €
VS604S	5401145008282	Échafaudage pliant 4S 0.75x1.85x4.00	6.084,97 €
VS604SR	5401145008305	Échafaudage pliant 4S 0.75x1.85x4.00 SOLIDEair	6.516,55 €
VS804S	5401145008329	Échafaudage pliant 4S 0.75x1.85x6.00	7.730,77 €
VS804SR	5401145008343	Échafaudage pliant 4S 0.75x1.85x6.00 SOLIDEair	8.378,15 €
VS1004S	5401145008145	Échafaudage pliant 4S 0.75x1.85x8.00	9.376,57 €
VS1004SR	5401145008169	Échafaudage pliant 4S 0.75x1.85x8.00 SOLIDEair	10.239,74 €



RS 4S 075 - Échafaudage roulants

Longueur de la plateforme 185

ART.	EAN	DÉSCRIPTION	PRIX
RS4S075X185X200	5401145006202	Échafaudage roulant 4S 0.75x1.85x2.00	3.947,26 €
RS4S075X185X200R	5401145006226	Échafaudage roulant 4S 0.75x1.85x2.00 SOLIDEair	4.163,05 €
RS4S075X185X400	5401145006240	Échafaudage roulant 4S 0.75x1.85x4.00	5.593,06 €
RS4S075X185X400R	5401145006264	Échafaudage roulant 4S 0.75x1.85x4.00 SOLIDEair	6.024,65 €
RS4S075X185X600	5401145006288	Échafaudage roulant 4S 0.75x1.85x6.00	7.238,86 €
RS4S075X185X600R	5401145006301	Échafaudage roulant 4S 0.75x1.85x6.00 SOLIDEair	7.886,24 €
RS4S075X185X800	5401145006325	Échafaudage roulant 4S 0.75x1.85x8.00	8.884,66 €
RS4S075X185X800R	5401145006349	Échafaudage roulant 4S 0.75x1.85x8.00 SOLIDEair	9.747,84 €

Longueur de la plateforme 245

ART.	EAN	DÉSCRIPTION	PRIX
RS4S075X245X200	5401145006363	Échafaudage roulant 4S 0.75x2.45x2.00	4.043,65 €
RS4S075X245X200R	5401145006387	Échafaudage roulant 4S 0.75x2.45x2.00 SOLIDEair	4.394,69 €
RS4S075X245X400	5401145006400	Échafaudage roulant 4S 0.75x2.45x4.00	5.748,45 €
RS4S075X245X400R	5401145006424	Échafaudage roulant 4S 0.75x2.45x4.00 SOLIDEair	6.450,53 €
RS4S075X245X600	5401145006448	Échafaudage roulant 4S 0.75x2.45x6.00	7.453,25 €
RS4S075X245X600R	5401145006462	Échafaudage roulant 4S 0.75x2.45x6.00 SOLIDEair	8.506,38 €
RS4S075X245X800	5401145006486	Échafaudage roulant 4S 0.75x2.45x8.00	9.158,05 €
RS4S075X245X800R	5401145006509	Échafaudage roulant 4S 0.75x2.45x8.00 SOLIDEair	10.562,22 €

Longueur de la plateforme 305

ART.	EAN	DÉSCRIPTION	PRIX
RS4S075X305X200	5401145006523	Échafaudage roulant 4S 0.75x3.05x2.00	4.238,72 €
RS4S075X305X200R	5401145006547	Échafaudage roulant 4S 0.75x3.05x2.00 SOLIDEair	4.607,01 €
RS4S075X305X400	5401145006561	Échafaudage roulant 4S 0.75x3.05x4.00	6.077,29 €
RS4S075X305X400R	5401145006585	Échafaudage roulant 4S 0.75x3.05x4.00 SOLIDEair	6.813,88 €
RS4S075X305X600	5401145006608	Échafaudage roulant 4S 0.75x3.05x6.00	7.915,86 €
RS4S075X305X600R	5401145006622	Échafaudage roulant 4S 0.75x3.05x6.00 SOLIDEair	9.020,74 €
RS4S075X305X800	5401145006646	Échafaudage roulant 4S 0.75x3.05x8.00	9.754,44 €
RS4S075X305X800R	5401145006660	Échafaudage roulant 4S 0.75x3.05x8.00 SOLIDEair	11.227,61 €

RS 4S 135 - Échafaudage roulants

LONGUEUR DE LA PLATEFORME 185

ART.	EAN	DÉSCRIPTION	PRIX
RS4S135X185X200	5401145006844	Échafaudage roulant 4S 1.35x1.85x2.00	4.606,48 €
RS4S135X185X200R	5401145006905	Échafaudage roulant 4S 1.35x1.85x2.00 SOLIDEair	4.980,53 €
RS4S135X185X400	5401145006929	Échafaudage roulant 4S 1.35x1.85x4.00	6.384,59 €
RS4S135X185X400R	5401145006981	Échafaudage roulant 4S 1.35x1.85x4.00 SOLIDEair	6.974,43 €
RS4S135X185X600	5401145007001	Échafaudage roulant 4S 1.35x1.85x6.00	8.162,69 €
RS4S135X185X600R	5401145007063	Échafaudage roulant 4S 1.35x1.85x6.00 SOLIDEair	8.968,33 €
RS4S135X185X800	5401145007087	Échafaudage roulant 4S 1.35x1.85x8.00	9.940,80 €
RS4S135X185X800R	5401145007148	Échafaudage roulant 4S 1.35x1.85x8.00 SOLIDEair	10.962,24 €
RS4S135X185X1000	5401145006684	Échafaudage roulant 4S 1.35x1.85x10.00	11.718,91 €
RS4S135X185X1000R	5401145006745	Échafaudage roulant 4S 1.35x1.85x10.00 SOLIDEair	12.956,14 €
RS4S135X185X1200	5401145006769	Échafaudage roulant 4S 1.35x1.85x12.00	13.497,02 €
RS4S135X185X1200R	5401145006820	Échafaudage roulant 4S 1.35x1.85x12.00 SOLIDEair	14.950,04 €

LONGUEUR DE LA PLATEFORME 245

ART.	EAN	DÉSCRIPTION	PRIX
RS4S135X245X200	5401145007322	Échafaudage roulant 4S 1.35x2.45x2.00	4.767,63 €
RS4S135X245X200R	5401145007384	Échafaudage roulant 4S 1.35x2.45x2.00 SOLIDEair	5.381,94 €
RS4S135X245X400	5401145007407	Échafaudage roulant 4S 1.35x2.45x4.00	6.604,74 €
RS4S135X245X400R	5401145007469	Échafaudage roulant 4S 1.35x2.45x4.00 SOLIDEair	7.570,09 €
RS4S135X245X600	5401145007483	Échafaudage roulant 4S 1.35x2.45x6.00	8.441,84 €
RS4S135X245X600R	5401145007544	Échafaudage roulant 4S 1.35x2.45x6.00 SOLIDEair	9.758,24 €
RS4S135X245X800	5401145007568	Échafaudage roulant 4S 1.35x2.45x8.00	10.278,95 €
RS4S135X245X800R	5401145007629	Échafaudage roulant 4S 1.35x2.45x8.00 SOLIDEair	11.946,39 €
RS4S135X245X1000	5401145007162	Échafaudage roulant 4S 1.35x2.45x10.00	12.116,06 €
RS4S135X245X1000R	5401145007223	Échafaudage roulant 4S 1.35x2.45x10.00 SOLIDEair	14.134,54 €
RS4S135X245X1200	5401145007247	Échafaudage roulant 4S 1.35x2.45x12.00	13.953,17 €
RS4S135X245X1200R	5401145007308	Échafaudage roulant 4S 1.35x2.45x12.00 SOLIDEair	16.322,69 €

Longueur de la plateforme 305

ART.	EAN	DÉSCRIPTION	PRIX
RS4S135X305X200	5401145007803	Échafaudage roulant 4S 1.35x3.05x2.00	5.059,08 €
RS4S135X305X200R	5401145007865	Échafaudage roulant 4S 1.35x3.05x2.00 SOLIDEair	5.645,43 €
RS4S135X305X400	5401145007889	Échafaudage roulant 4S 1.35x3.05x4.00	7.029,96 €
RS4S135X305X400R	5401145007940	Échafaudage roulant 4S 1.35x3.05x4.00 SOLIDEair	7.984,60 €
RS4S135X305X600	5401145007964	Échafaudage roulant 4S 1.35x3.05x6.00	9.000,84 €
RS4S135X305X600R	5401145008022	Échafaudage roulant 4S 1.35x3.05x6.00 SOLIDEair	10.323,77 €
RS4S135X305X800	5401145008046	Échafaudage roulant 4S 1.35x3.05x8.00	10.971,72 €
RS4S135X305X800R	5401145008107	Échafaudage roulant 4S 1.35x3.05x8.00 SOLIDEair	12.662,95 €
RS4S135X305X1000	5401145007643	Échafaudage roulant 4S 1.35x3.05x10.00	12.942,60 €
RS4S135X305X1000R	5401145007704	Échafaudage roulant 4S 1.35x3.05x10.00 SOLIDEair	15.002,12 €
RS4S135X305X1200	5401145007728	Échafaudage roulant 4S 1.35x3.05x12.00	14.913,48 €
RS4S135X305X1200R	5401145007780	Échafaudage roulant 4S 1.35x3.05x12.00 SOLIDEair	17.341,29 €



RS 4S 135 - Échafaudage roulant en version Comfort

LONGUEUR DE LA PLATEFORME 185

ART.	EAN	DÉSCRIPTION	PRIX
RS4S135X185X200C	5401145006868	Échafaudage roulant 4S 1.35x1.85x2.00 Comfort	5.698,65 €
RS4S135X185X200CR	5401145006882	Échafaudage roulant 4S 1.35x1.85x2.00 Comfort SOLIDEair	5.856,91 €
RS4S135X185X400C	5401145006943	Échafaudage roulant 4S 1.35x1.85x4.00 Comfort	8.278,90 €
RS4S135X185X400CR	5401145006967	Échafaudage roulant 4S 1.35x1.85x4.00 Comfort SOLIDEair	8.595,42 €
RS4S135X185X600C	5401145007025	Échafaudage roulant 4S 1.35x1.85x6.00 Comfort	10.859,15 €
RS4S135X185X600CR	5401145007049	Échafaudage roulant 4S 3.05 1.35x1.85x6.00 Comfort SOLIDEair	11.333,93 €
RS4S135X185X800C	5401145007100	Échafaudage roulant 4S 1.35x1.85x8.00 Comfort	13.439,40 €
RS4S135X185X800CR	5401145007124	Échafaudage roulant 4S 1.35x1.85x8.00 Comfort SOLIDEair	14.072,44 €
RS4S135X185X1000C	5401145006707	Échafaudage roulant 4S 1.35x1.85x10.00 Comfort	16.019,66 €
RS4S135X185X1000CR	5401145006721	Échafaudage roulant 4S 1.35x1.85x10.00 Comfort SOLIDEair	16.810,96 €
RS4S135X185X1200C	5401145006783	Échafaudage roulant 4S 1.35x1.85x12.00 Comfort	18.599,91 €
RS4S135X185X1200CR	5401145006806	Échafaudage roulant 4S 1.35x1.85x12.00 Comfort SOLIDEair	19.549,47 €

LONGUEUR DE LA PLATEFORME 245

ART.	EAN	DÉSCRIPTION	PRIX
RS4S135X245X200C	5401145007346	Échafaudage roulant 4S 1.35x2.45x2.00 Comfort	5.884,15 €
RS4S135X245X200CR	5401145007360	Échafaudage roulant 4S 1.35x2.45x2.00 Comfort SOLIDEair	6.157,92 €
RS4S135X245X400C	5401145007421	Échafaudage roulant 4S 1.35x2.45x4.00 Comfort	8.595,15 €
RS4S135X245X400CR	5401145007445	Échafaudage roulant 4S 1.35x2.45x4.00 Comfort SOLIDEair	9.121,69 €
RS4S135X245X600C	5401145007506	Échafaudage roulant 4S 1.35x2.45x6.00 Comfort	11.295,66 €
RS4S135X245X600CR	5401145007520	Échafaudage roulant 4S 1.35x2.45x6.00 Comfort SOLIDEair	12.085,47 €
RS4S135X245X800C	5401145007582	Échafaudage roulant 4S 1.35x2.45x8.00 Comfort	13.996,16 €
RS4S135X245X800CR	5401145007605	Échafaudage roulant 4S 1.35x2.45x8.00 Comfort SOLIDEair	15.049,25 €
RS4S135X245X1000C	5401145007186	Échafaudage roulant 4S 1.35x2.45x10.00 Comfort	16.696,67 €
RS4S135X245X1000CR	5401145007209	Échafaudage roulant 4S 1.35x2.45x10.00 Comfort SOLIDEair	18.013,03 €
RS4S135X245X1200C	5401145007261	Échafaudage roulant 4S 1.35x2.45x12.00 Comfort	19.397,18 €
RS4S135X245X1200CR	5401145007285	Échafaudage roulant 4S 1.35x2.45x12.00 Comfort SOLIDEair	20.976,80 €

LONGUEUR DE LA PLATEFORME 305

ART.	EAN	DÉSCRIPTION	PRIX
RS4S135X305X200C	5401145007827	Échafaudage roulant 4S 1.35x3.05x2.00 Comfort	6.171,27 €
RS4S135X305X200CR	5401145007841	Échafaudage roulant 4S 1.35x3.05x2.00 Comfort SOLIDEair	6.399,82 €
RS4S135X305X400C	5401145007902	Échafaudage roulant 4S 1.35x3.05x4.00 Comfort	9.074,75 €
RS4S135X305X400CR	5401145007926	Échafaudage roulant 4S 1.35x3.05x4.00 Comfort SOLIDEair	9.510,87 €
RS4S135X305X600C	5401145007988	Échafaudage roulant 4S 1.35x3.05x6.00 Comfort	11.967,74 €
RS4S135X305X600CR	5401145008008	Échafaudage roulant 4S 1.35x3.05x6.00 Comfort SOLIDEair	12.621,92 €
RS4S135X305X800C	5401145008060	Échafaudage roulant 4S 1.35x3.05x8.00 Comfort	14.860,73 €
RS4S135X305X800CR	5401145008084	Échafaudage roulant 4S 1.35x3.05x8.00 Comfort SOLIDEair	15.732,96 €
RS4S135X305X1000C	5401145007667	Échafaudage roulant 4S 1.35x3.05x10.00 Comfort	17.753,72 €
RS4S135X305X1000CR	5401145007681	Échafaudage roulant 4S 1.35x3.05x10.00 Comfort SOLIDEair	18.844,01 €
RS4S135X305X1200C	5401145007742	Échafaudage roulant 4S 1.35x3.05x12.00 Comfort	20.646,71 €
RS4S135X305X1200CR	5401145007766	Échafaudage roulant 4S 1.35x3.05x12.00 Comfort SOLIDEair	21.955,06 €

		RS	RS 4S	RS Comfort	RS 4S Comfort	VS	VS 4S	VSC	GS	DS	TS		
Cadre													
GS0751	Support garde-corps								X			5413432781013	118,14 €
GS0753	Cadre garde-corps								X			5413432781037	189,90 €
GS075D	Cadre de passage								X			5413432781020	500,64 €
RS0752	Cadre garde-corps 75-50-2	X				X	X			X		5413432701028	152,49 €
RS0754	Cadre 75-28-4	X	X			X	X		X	X		5413432701042	215,37 €
RS0757	Cadre 75-28-7	X	X			X	X		X	X		5413432701073	289,17 €
RS1352	Cadre garde-corps 135-50-2	X								X		5413432702025	176,95 €
RS1354	Cadre 135-28 4	X	X	X	X					X		5413432702049	253,71 €
RS1357	Cadre 135-28-7	X	X	X	X					X		5413432702070	355,33 €
RS1357D	Cadre 135-28-7 passage	X	X	X	X							5413432702087	430,15 €
VS0756	Élément pliant 75-28-6					X	X				X	5413432711065	730,71 €
VSC0752	Cadre garde-corps 2 échelons							X				5413432711027	122,28 €
VSC0754	Cadre garde-corps 4 échelons							X				5401145003744	185,17 €
VSC0755	Cadre garde-corps 5 échelons							X				5413432711072	253,18 €
VSC0756	Élément pliant 6 échelons							X				5413432714066	348,49 €
Plate-formes													
DS185MN	Montage Plateforme 185									X		5413432800059	239,50 €
DS245MN	Montage Plateforme 245									X		5413432800073	308,80 €
DS305MN	Montage Plateforme 305									X		5413432800097	370,58 €
RS185M	Plateforme 185 avec trappe	X	X	X	X	X	X		X	X	X	5413432705019	365,41 €
RS185MR	SOLIDEair 185 avec trappe	X	X	X	X	X	X		X	X	X	5413432705071	581,21 €
RS185Z	Plateforme 185 sans trappe	X	X	X	X	X	X		X	X	X	5413432705026	277,65 €
RS185ZR	SOLIDEair 185 sans trappe	X	X	X	X	X	X		X	X	X	5413432705088	435,91 €
RS245M	Plateforme 245 avec trappe	X	X	X	X				X	X		5413432706016	384,11 €
RS245MR	SOLIDEair 245 avec trappe	X	X	X	X				X	X		5413432706078	735,15 €
RS245Z	Plateforme 245 sans trappe	X	X	X	X				X	X		5413432706023	325,13 €
RS245ZR	SOLIDEair 245 sans trappe	X	X	X	X				X	X		5413432706085	588,40 €
RS305M	Plateforme 305 avec trappe	X	X	X	X				X	X		5413432707013	445,97 €
RS305MR	SOLIDEair 305 avec trappe	X	X	X	X				X	X		5413432707075	814,26 €
RS 05Z	Plateforme 305 sans trappe	X	X	X	X				X	X		5413432707020	401,38 €
RS305ZR	SOLIDEair 305 sans trappe	X	X	X	X				X	X		5413432707082	619,44 €
VSC175M	Plateforme avec trappe							X				5413432713007	263,43 €
VSC175Z	Plateforme sans trappe							X				5413432712000	229,93 €
Lisse													
DS135V	Renfort diagonal 135									X		5413432800042	156,29 €
DS75V	Renfort diagonal 75									X		5413432800035	139,91 €
RS185D	Lisse diagonale 185	X		X		X			X	X		5413432705057	79,12 €
RS185D4S	Lisse diagonale 185-4S		X		X		X					5413432706139	82,47 €
RS185DT	Lisse diagonale télescopique 185			X	X							5413432706191	117,15 €
RS185H	Lisse horizontale 185	X	X	X	X	X	X		X	X		5413432705064	79,12 €
RS245D	Lisse diagonale 245	X		X					X	X		5413432706054	87,76 €
RS245D4S	Lisse diagonale 245-4S		X		X							5413432706146	91,45 €
RS245DT	Lisse diagonale télescopique 245			X	X							5413432706207	120,85 €
RS245H	Lisse horizontale 245	X	X	X	X				X	X		5413432706061	82,00 €
RS305D	Lisse diagonale 305	X		X					X	X		5413432707051	97,83 €
RS305D4S	Lisse diagonale 305-4S		X		X							5413432706153	102,75 €
RS305DT	Lisse diagonale télescopique 305			X	X							5413432706214	129,09 €
RS305H	Lisse horizontale 305	X	X	X	X				X	X		5413432707068	90,64 €
VSC175D	Lisse diagonale VSC							X				5413432717104	66,68 €
VSC175L	Entretoise horizontale							X				5413432713021	66,68 €



		RS	RS 4S	RS Comfort	RS 4S Comfort	VS	VS 4S	VSC	GS	DS	TS		
Garde-corps													
RS185L	Garde-corps 185	X		X		X			X	X		5413432705040	152,49 €
RS185L4S	Garde-corps 185-4S		X		X		X					5413432706252	351,02 €
RS185LV	Garde-corps niveau supérieur 185			X	X							5413432706177	286,29 €
RS245L	Garde-corps 245	X		X					X	X		5413432706047	166,89 €
RS245L4S	Garde-corps 245-4S		X		X							5413432706221	371,17 €
RS245LV	Garde-corps niveau supérieur 245			X	X							5413432706245	312,31 €
RS305L	Garde-corps 305	X		X					X	X		5413432707044	169,76 €
RS305L4S	Garde-corps 305-4S		X		X		X					5413432706092	407,13 €
RS305LV	Garde-corps niveau supérieur 305			X	X							5413432706184	327,33 €
VSC175L	Garde-corps							X				5413432713021	66,68 €
VSC175L4S	Garde-corps 175-4S							X				5413432721064	348,50 €
Stabilisateurs													
RS210300S	Stabilisateur triangulaire télescopique 210-300	X	X	X	X	X	X	X		X		5401145000224	248,89 €
VSSTAB	Stabilisateur 60					X		X			X	5413432715834	44,60 €
Roues et supports													
DS200S	Toit debout									X		5413432800110	172,67 €
GS202P	Tube + semelle ferro	X	X	X	X	X	X		X	X		5413432781044	50,36 €
RS075P	Cadre inférieur avec 2 socles										X	5413432713014	145,90 €
RS075W	Cadre inférieur à 2 roues										X	5413432714011	322,00 €
RS200W	Support de roue avec roue Ø 200	X	X	X	X	X	X			X	X	5413432708515	179,54 €
RS200WK	Support de roue avec roue Ø 200 plastique dur	X	X	X	X	X	X			X	X	5413432001463	102,34 €
RS201P	Support de roue avec plaque ALU	X	X	X	X	X	X		X	X	X	5413432708522	156,74 €
VS125W	Support de roue avec roue Ø 125					X	X	X				5413432718514	40,28 €
VSC125W	Support de roue avec roue Ø 125 mm							X				5414327120177	19,12 €
Plinthes													
GSKV	Raccord de plinthe	X	X			X	X		X			5413432781051	49,93 €
RS075K	Plinthe 75 courte	X	X	X	X	X	X		X	X	X	5413432709017	51,40 €
RS135K	Plinthe 135 courte	X	X	X	X					X		5413432709024	58,58 €
RS185K	Plinthe 185 longue	X	X	X	X	X	X		X	X	X	5413432709031	51,40 €
RS245K	Plinthe 245 longue	X	X	X	X				X	X		5413432709048	58,58 €
RS305K	Plinthe 305 longue	X	X	X	X				X	X		5413432709055	70,52 €
VSC075K	Plinthe courte							X				5413432711003	47,82 €
VSC175K	Plinthe longue 175							X				5413432711010	51,39 €
RS001K	Kantplank set 75x185	X	X			X	X					5413432709918	205,62 €
RS002K	Kantplank set 75x245	X	X									5413432709925	219,97 €
RS003K	Kantplank set 75x305	X	X									5413432709932	243,85 €
RS004K	Kantplank set 135x185	X	X	X	X							5413432709949	219,97 €
RS005K	Kantplank set 135x245	X	X	X	X							5413432709956	234,32 €
RS006K	Kantplank set 135x305	X	X	X	X							5413432709963	258,20 €
Escalier d'échafaudage													
RS185TR	Escalier d'échafaudage 185			X	X							5413432706115	772,76 €
RS245TR	Escalier d'échafaudage 245			X	X							5413432706108	801,53 €
RS305TR	Escalier d'échafaudage 305			X	X							5413432706122	837,61 €
Divers													
DS200G	Fixation de façade	X	X	X	X	X	X	X		X		5413432800028	73,73 €
DS200K	Liaison	X	X	X	X	X	X	X		X		5413432800127	146,21 €
GS4851	Collier orientable 48,3/51	X	X	X	X	X	X	X	X	X		5413432781082	28,77 €
GSAH	Ecarteur	X	X	X	X	X	X	X	X	X		5413432781068	30,45 €
GSLAD	Échelle GS	X	X	X	X	X	X		X	X		5413432781075	177,83 €
RS001B	Goupille	X	X	X	X	X	X	X	X	X		5413432700991	5,64 €
RSD	Portillon niveau supérieur			X	X							5413432706238	168,53 €
RSOP	Marchepied	X	X	X	X	X	X			X		5413432703008	132,68 €
RSPAL	Poteau garde-corps RS	X				X			X			5413432709970	233,04 €
SN515	Filet périphérique 5,0 m x 1,5 m	X	X	X	X	X	X		X	X		5413432781099	233,04 €

SB | Plateau de peintre

ART.	EAN	PRIX
SB	5413432901008	77,67 €



RST | Bacs à outils

ART.		EAN	PRIX
RST075	32 x 14 cm	5413432900094	61,96 €
RST185	185 x 33 cm	5413432900063	261,76 €
RST245	245 x 33 cm	5413432900070	301,22 €
RST305	305 x 33 cm	5413432900087	323,92 €



RST075



RST245



- Configuration d'échafaudage sur mesure offrant une protection de bord de toit pour des travaux tels que la couverture, l'installation de panneaux solaires, etc.
- Composé de deux tours et d'une plateforme de liaison basée sur la série RS, incluant un filet de sécurité (1,5 x 5 m) conforme à la norme EN 1263-1
- Hauteur de travail maximale : 10,00 m
- Capacité de charge maximale : 200 kg/m²
- 10 ans de garantie



Prix pour configurations disponible sur demande.

ART.	EAN	PRIX
Filet périphérique SN515	5413432781099	233,04 €







BUMP | Protection pour échafaudage (ensemble de 2 pièces)



ART.	EAN	PRIX
BUMP20	5401145003942	48,18 €
BUMP30	5401145005427	80,98 €

Le BUMP est un accessoire qui se fixe sur les montants verticaux de l'échafaudage afin d'empêcher ce dernier d'entrer en contact avec le mur, évitant ainsi de l'endommager.

Disponible en diamètre 20cm et 30cm.

ART.	Description	EAN	PRIX	
BO-00VR-0703	Goupille Zn 10x73 mm + bague (>VSC)	5401145004628	6,97 €	
KO-0DOP-0016	Bouchon 42 (cadre d'échafaudage)	5401145004635	5,59 €	
KO-0DOP-0015	Bouchon 50 (cadre d'échafaudage)	5401145004642	5,59 €	
KO-0DOP-0162	Pied en caoutchouc pour stabi RS	5401145004659	13,99 €	
WI-0200-0033	Roue en PU seule pour chafaudages RS	5401145004666	109,08 €	
ST-WIEL-0019	Kit de conversion de roue en PU D200	5401145004703	118,10 €	



- Hauteur de travail maximale : 13,80 m
- Capacité de charge maximale : 200 kg/m²
- Cadres et profilés : diamètre 51 mm x 2,0 mm
- 10 ans de garantie

Composants en combinaison avec les échafaudages RS

ART.	Description	EAN	PRIX
DS200G	Fixation de façade	5413432800028	73,73 €
DS75V	Renfort diagonal 75	5413432800035	139,91 €
DS135V	Renfort diagonal 135	5413432800042	156,29 €
DS185MN	Montage Plateforme 185	5413432800059	239,50 €
DS245MN	Montage Plateforme 245	5413432800073	308,80 €
DS305MN	Montage Plateforme 305	5413432800097	370,58 €
DS200S	Toit debout	5413432800110	172,67 €
DS200K	Liaison	5413432800127	146,21 €





- Largeur de plateforme : 51 cm
- 10 ans de garantie



ART.	WB420S	WB520S	WB620S	WB720S*	WB820S*
EAN	5401145008442	5401145008466	5401145008480	5401145008503	5401145008527
Longueur (m)	4,20	5,20	6,20	7,20	8,20
Classe de charge passerelle	3	3	3	1	1
Passerelle xxx = longueur WB =>	1 x WB420	1 x WB520	1 x WB620	1 x WB720	1 x WB820
Poids (kg)	24	29	34	40	46
Lisse WBxxxH # pièces	2	2	2	2	2
Plinthe WBxxxK # pièces	1	1	1	1	1
Poteau garde-corps WBPAL # pièces	3	3	4	5	5
PRIX	1.296,08 €	1.406,85 €	1.592,07 €	1.788,01 €	1.901,54 €

Peut être équipé en option de crochets aux extrémités (voir WBHOOK, 4 pièces nécessaires par passerelle)

* Ne pas utiliser en combinaison avec des échelles avec SHK

Crochet d'échafaudage (SHK) à utiliser en combinaison avec passerelle (WB), uniquement lorsqu'aucun autre moyen de travail temporaire en hauteur conforme aux normes européennes harmonisées n'est disponible.

WBHOOK





ART.	Déscription	EAN	PRIX
WB420	Passerelle SOLIDEck 4,20*0,51 Classe 3	5413432721019	897,38 €
WB520	Passerelle SOLIDEck 5,20*0,51 Classe 3	5413432721026	971,70 €
WB620	Passerelle SOLIDEck 6,20*0,51 Classe 3	5413432721033	1.051,46 €
WB720	Passerelle SOLIDEck 7,20*0,51 Classe 1	5413432721040	1.125,78 €
WB820	Passerelle SOLIDEck 8,20*0,51 Classe 1	5413432721057	1.197,39 €
WB420H	Lisse Passerelle SOLIDEck 4,20 (1 pièce)	5413432722016	51,36 €
WB420K	Plinthe Passerelle SOLIDEck 4,20 (1 pièce)	5413432723013	97,30 €
WB520H	Lisse Passerelle SOLIDEck 5,20 (1 pièce)	5413432722023	58,10 €
WB520K	Plinthe Passerelle SOLIDEck 5,20 (1 pièce)	5413432723020	120,28 €
WB620H	Lisse Passerelle SOLIDEck 6,20 (1 pièce)	5413432722030	66,23 €
WB620K	Plinthe Passerelle SOLIDEck 6,20 (1 pièce)	5413432723037	143,26 €
WB720H	Lisse Passerelle SOLIDEck 7,20 (1 pièce)	5413432722047	82,44 €
WB720K	Plinthe Passerelle SOLIDEck 7,20 (1 pièce)	5413432723044	166,22 €
WB820H	Lisse Passerelle SOLIDEck 8,20 (1 pièce)	5413432722054	90,54 €
WB820K	Plinthe Passerelle SOLIDEck 8,20 (1 pièce)	5413432723051	191,92 €
WBHOOK	Crochet pour passerelle (1 pièce)	5413432724027	31,04 €
WBPAL	Poteau Passerelle SOLIDEck (1 pièce)	5413432724010	66,23 €

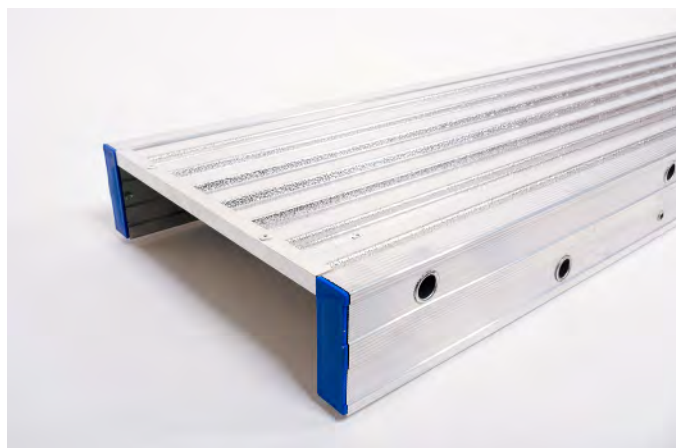



- 33 échelles en 1
- Aluminium thermolaqué
- Distance entre 2 échelons : 25 cm
- Capacité de charge maximale : 150 kg
- 2 ans de garantie

33
LADDERS
IN 1

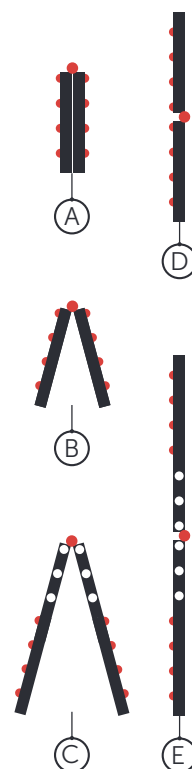

YETIBANK / Banquette Yeti

EAN	PRIX
5420080607619	75,00 €



YETIPOOT / Pied Yeti



EAN	PRIX
5420080607602	125,50 €

ART.									EAN	PRIX
YETI4X3	4 x 3	1,03m	0,82m	1,37m	1,96m	3,10m	0,55m	10,00	5420080603017	375,00 €
YETI4X4	4 x 4	1,31m	1,09m	1,93m	2,55m	4,24m	0,62m	12,50	5420080603024	450,00 €
YETI4X5	4 x 5	1,60m	1,36m	2,48m	3,10m	5,38m	0,69m	16,20	5420080603031	520,00 €
YETI4X6	4 x 6	1,88m	1,64m	3,02m	3,67m	6,52m	0,77m	20,60	5420080603048	590,00 €



Largeur 35 cm

yetistage

ART.		 kg	EAN	PRIX
TELEPLAT200	2m - 3m	13,2 kg	5413432750231	350,00 €
TELEPLAT250	2,5m - 4m	17,5 kg	5413432750248	415,00 €
TELEPLAT300	3m - 5m	25,1 kg	5413432750316	495,00 €

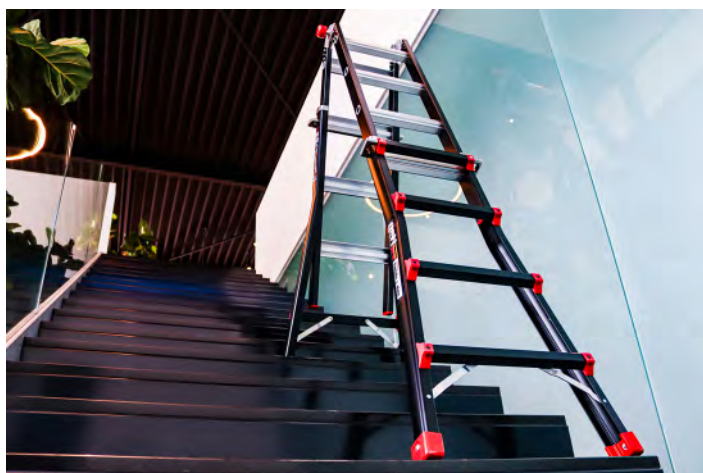
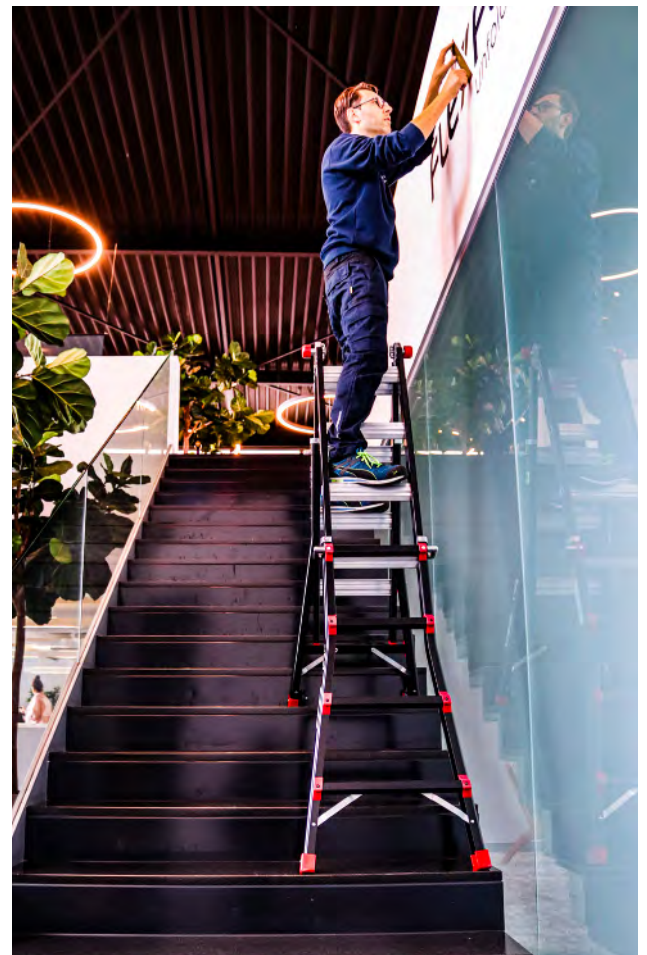



- Idéal pour les travaux dans le jardin : élagage, taille des haies, etc.
- Plateforme réglable en hauteur
- L'échafaudage VS existant peut être adapté moyennant l'achat de pièces supplémentaires
- Hauteur de travail maximale : 3 m
- Capacité de charge maximale : 200 kg/m²
- 10 ans de garantie



Configuration TSVS

configuratie VS

0,75m x 1,85m	réf./réf.	kg	Nombre	EAN	PRIX
Élément pliant 6 échelons	VS 075 6	19,6	1	5413432711065	730,71 €
Cadre inférieur à 2 socles	RS 075 P	4,7	1	5413432713014	145,90 €
Cadre inférieur à 2 roues	RS 075 W	2,9	1	5413432714011	322,00 €
Plateforme avec trappe	RS 185 M	12,6	1	5413432705019	365,41 €
Stabilisateur 60	VS STAB	0,80	2	5413432715834	89,20 €
Lisse	RS185H	2,10	1	5413432705064	79,12€
Prix de l'ensemble	TSVS				1.732,34 €

Attention ! Lors de la conversion du VS en échafaudage de jardin, commander RS075P et RS075W.

RS075P

Cadre inférieur à 2 pieds



EAN

PRIX

5413432713014

145,90 €

RS075W

Cadre inférieur à 2 roues



EAN

PRIX

5413432714011

322,00 €



Échelles de secours

Solide a une gamme d'articles standards pour des échelles de secours dans sa gamme. Solide peut également fabriquer sur mesure toutes les constructions fixes en ce qui concerne l'accès en hauteur ou l'évacuation incendie.

Que ce soit du standard ou du spécifique, tous nos produits sont fabriqués en aluminium extrudé et sont anodisés et correspondent évidemment aux normes EN ISO 14122-4. Ces échelles peuvent être utilisées comme échelle d'accès (aux machines, silos etc ou comme échelle d'évacuation en cas d'incendie (dans ce cas il existe des normes et réglementations spécifique et l'entrepreneur doit toujours contacter le corps des sapeurs-pompiers).

Caractéristiques techniques

- > Echelons ronds antidérapants : 30mm
- > Largeur de l'échelon : 60 cm
- > Distance entre 2 échelons : 25 cm

NORMES

Suivant la norme EN 14122-4, une échelle fixe au delà de 3 m doit être pourvue d'une protection à crinoline avec un diamètre de passage libre entre 65 et 80 cm.

Le début de la partie à crinoline doit se trouver entre 2,2m et 3,0m au dessus du sol (à mesurer à partir du niveau d'accès) La longueur maximale d'une volée individuelle de l'échelle ne peut pas dépasser 10m. Les constructions avec une hauteur supérieure à 10 m sont donc du type décalé avec des échelles alternées avec une longueur maximale de 6m.

Pour ce type de construction, il faut également prévoir des palier de repos qui permettent de passer d'une échelle à l'autre. La distance maximale entre 2 paliers est de 6 mètres.

COMPOSANTS

Chaque construction est composée d'une partie supérieure (A) (avec accès au toit ou à l'installation), une partie intermédiaire (B) et un accès à l'échelle en bas (C).

GRIFFES DE FIXATION

Les montants des échelles peuvent être installés sur les différents supports en utilisant des étriers d'écartement, disponible en plusieurs dimensions (D).





- Échelons ronds antidérapants : 30 mm
- Largeur d'échelon : 60 cm
- Distance entre 2 échelons : 25 cm
- Pièces détachées à utiliser uniquement avec les échelles de secours Solide

Sur la base d'un certain nombre de composants standard, Solide peut réaliser pour vous toutes les solutions sur mesure possibles. Toutes les échelles sont fabriquées en aluminium extrudé et sont conformes à la norme EN ISO 14122-4. Ces échelles peuvent être utilisées comme échelles d'accès à des machines, des silos ou des bâtiments.

Il est important de mentionner les dimensions ci-dessous pour toute demande d'offre sur mesure :

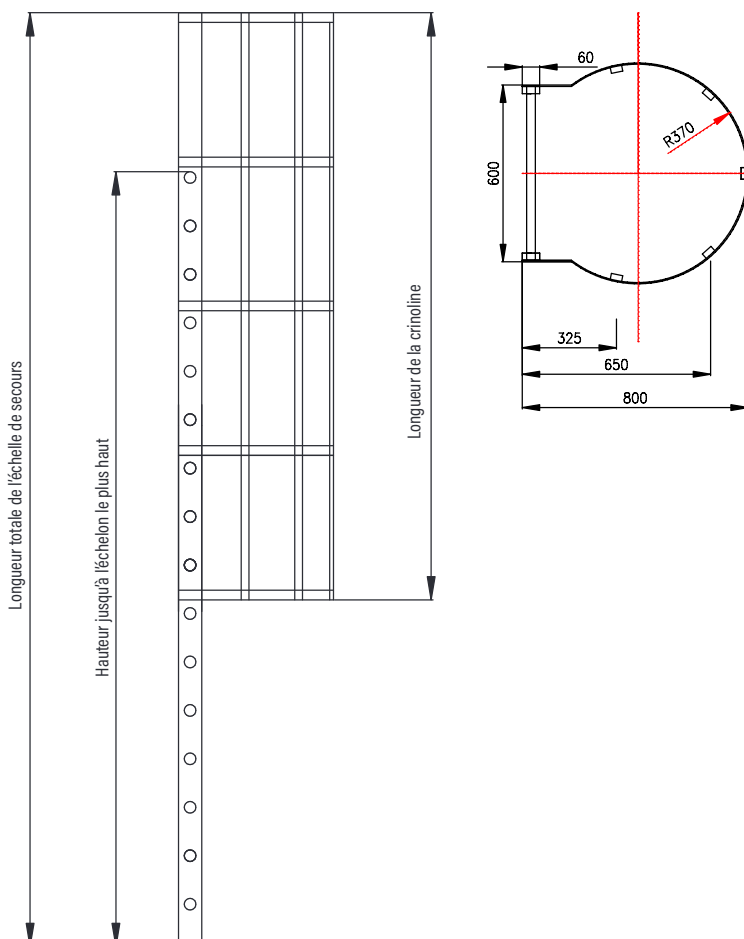

BLKO | Raccords

EAN	PRIX
5413432001210	38,36 €

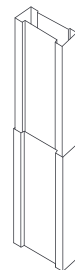

BLM | Échelle à crinoline (anodisé)

EAN	PRIX
5413432150024	316,50 € par mètre

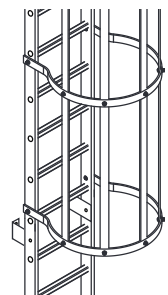

BLZ | Échelle sans crinoline (anodisé)

EAN	PRIX
5413432150017	121,22 € par mètre

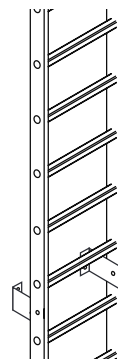

BLOB | Palier supérieur pour franchissement d'acrotère (anodisé)

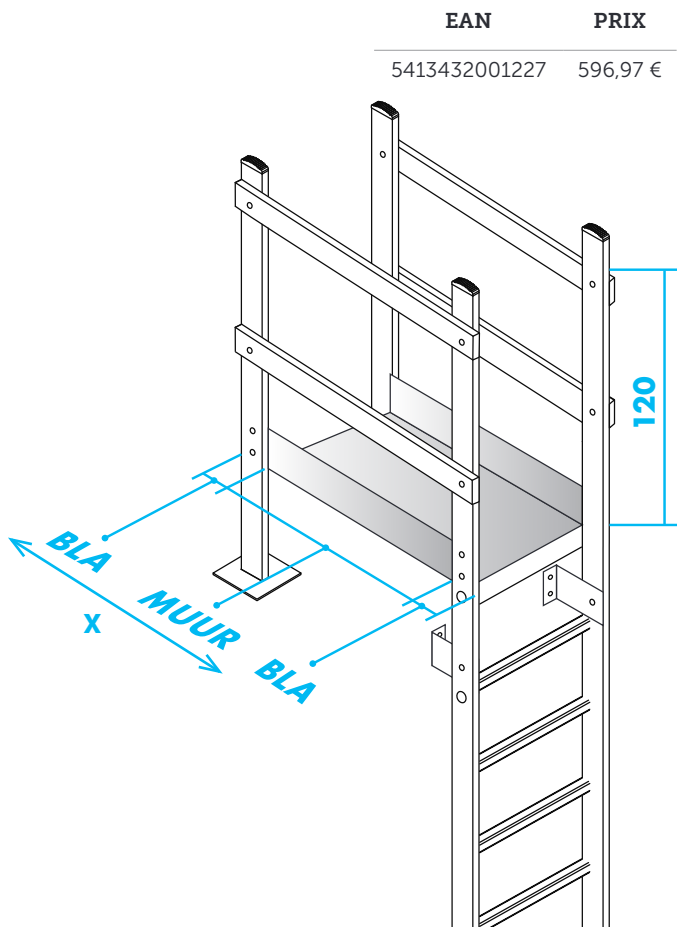

EAN PRIX

5413432001227 596,97 €

Plateforme de franchissement en tôle larmée « brute »
 $X = 2 \times \text{BLA} + \text{ÉPAISSEUR DE MUR}$

BLA | Griffes de fixation (par paire)

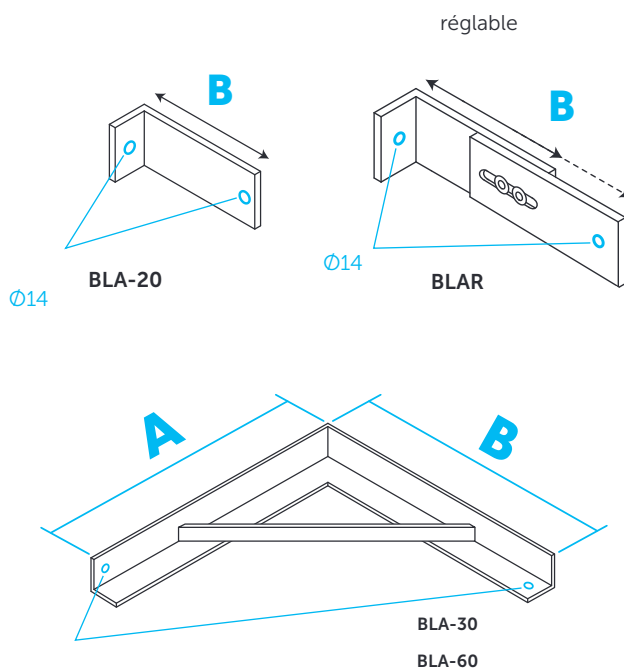

Ø14

ART.	A	B	EAN	PRIX
BLA20	55	220	5413432150031	51,20 €
BLA30	360	360	5413432140018	94,61 €
BLA60	660	660	5413432750132	205,57 €
BLAR	55	280-330	5413432140001	108,12 €

BLDE | Porte

EAN PRIX
 5413432750149 594,57 €

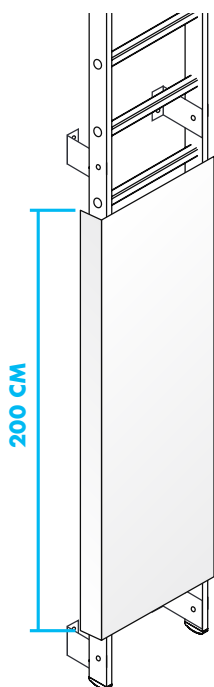

Panneau d'accès en tôle larmée « brute »

BLRB | Palier de repos

EAN PRIX
 5413432140056 596,97 €

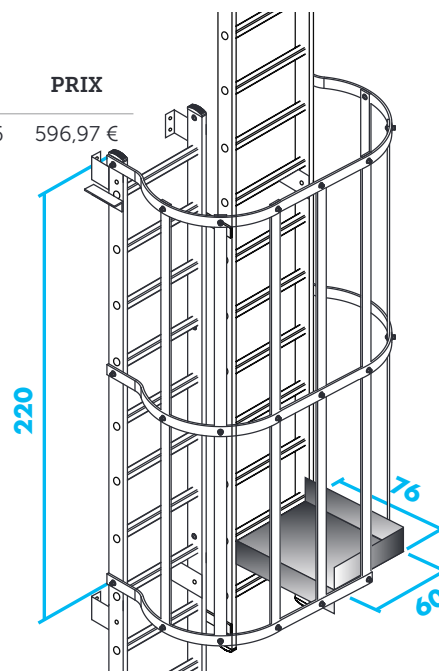

Palier de repos en tôle larmée « brute »

BLUL | Accès extensible (anodisé)

EAN PRIX

5413432150079 131,92 €

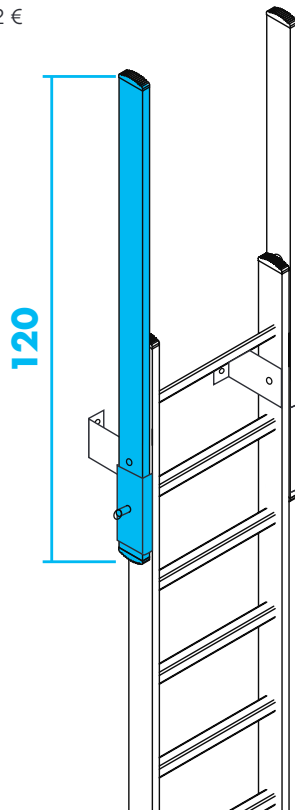

BLONTV | Système de déverrouillage avec pédale*

EAN PRIX

5413432750217 777,07 €

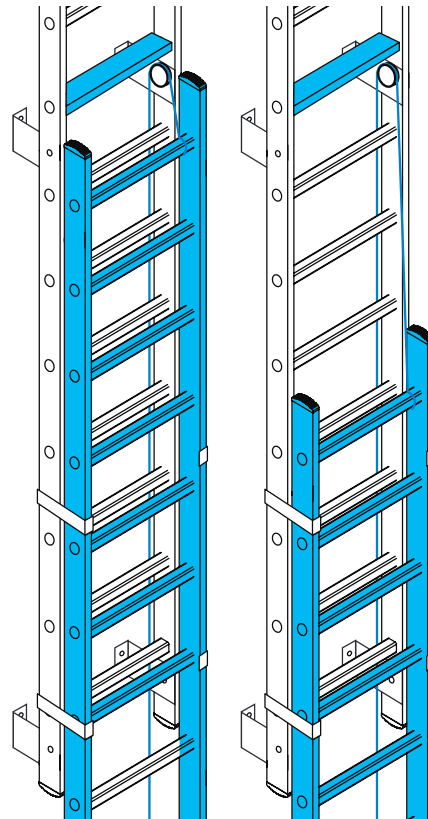

Un chevauchement d'au moins 150 cm est requis.

* L'échelle d'accès sur laquelle est monté le système ne sera pas comprise dans le prix.

BLUB | Garde-corps de sortie fixe

EAN PRIX

5413432150055 190,56 €

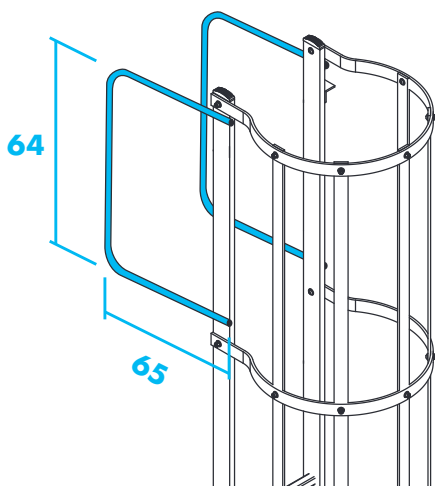

« Brut »

BLZD | Portillon avec fermeture automatique

EAN PRIX

5413432150062 183,79 €

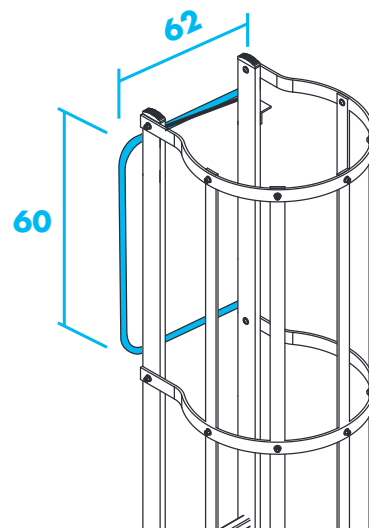

« Brut »

S'adapte au échelle d'accès pour fond de fouille (EFF)



Spécialités/travail sur mesure

Depuis sa création dans les années 60, Solide a acquis une connaissance des produits et une expertise dans le domaine du travail sur mesure de l'aluminium et des constructions spéciales.

Chez Solide, nous sommes spécialisés dans 4 catégories de travail sur mesure de l'aluminium :

- Plateformes modulaires mobiles (pour diverses applications telles que l'entretien, le nettoyage, etc.)
- Passerelles et plateformes
- Constructions pour voie d'accès ou échelles de secours
- Solutions sur mesure pour échafaudages



Découvrez la chaîne YouTube de Solide

Vous cherchez une vidéo explicative ?
 Vous la trouverez sur la chaîne YouTube de Solide

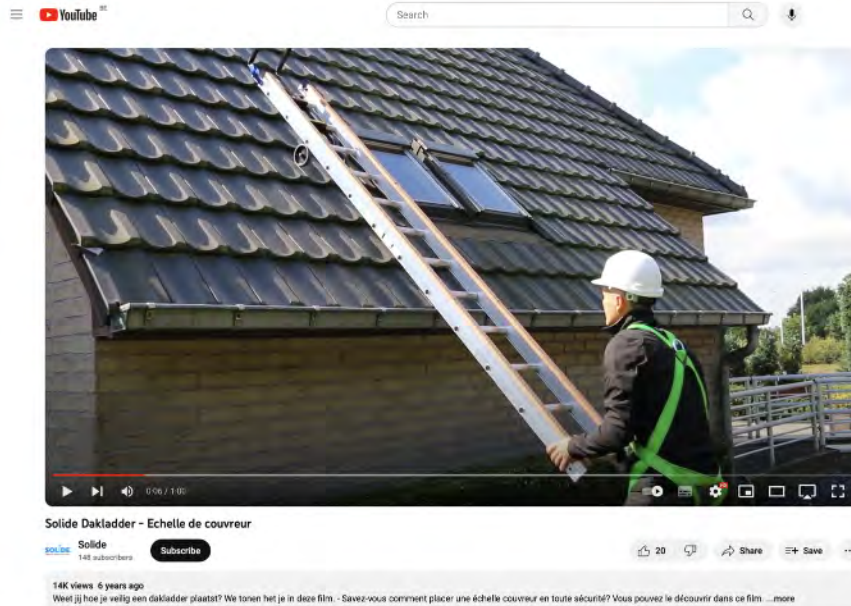

Découvrez Solide sur Facebook, Instagram et sur LinkedIn

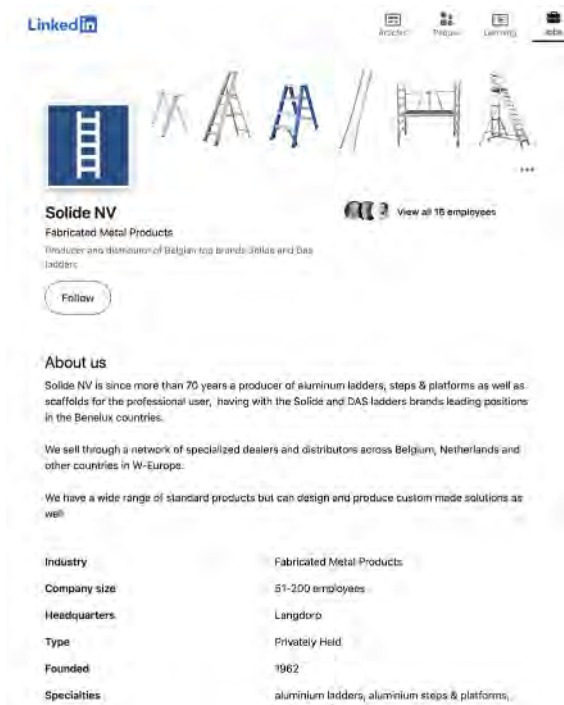
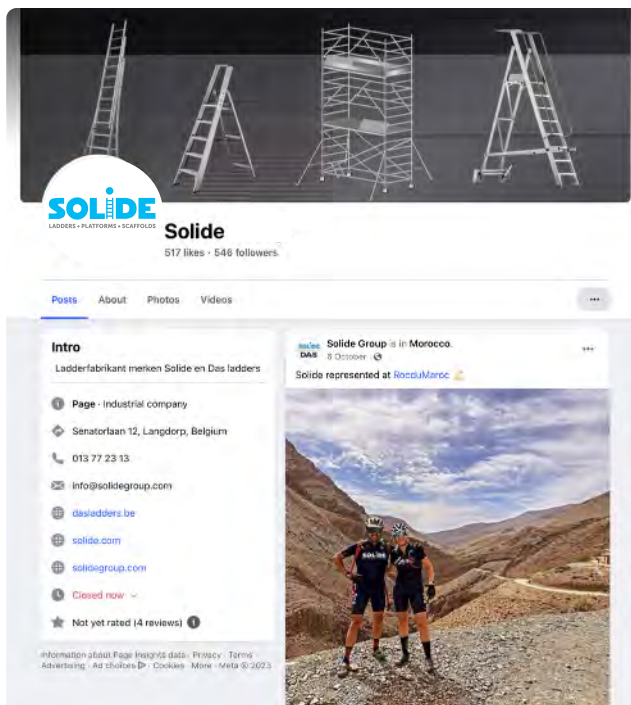

www.solide.com

SOLiDE



 LADDERS
 PLATFORMS
 SCAFFOLDS



Solide SA

Senatorlaan 12
3201 Langdorp - Belgique

Tél: +32 13 77 23 13
BE0448.256.794
info@solidegroup.com

Tous les prix conseillés sont en euros hors TVA. Sous réserve de fautes d'impression, d'erreurs ou de modifications de prix. Livraison gratuite à partir de 1.000 € en Belgique et 3.000 € en France. Prix valables à partir de 01/2025.



imprimé 100 % neutre en carbone